

A-Class25

c-compactline | C1-tourer | C2-tourer | chic c-line | chic e-line | chic s-plus | liner-for-two

CENIK 25.1 SLO

Veljaven od 1. 8. 2024

**carthago**[®]
Das Reisemobil.

KAZALO VSEBINE

		Informacije o masi	3–6
		Največja izbira osnovnih vozil premium razreda	7
			c-compactline
			8–13
			Najbolj kompakten avtodom v premium razredu Carthago p. Zahvaljujoč 15 cm ožji nadgradnji in kompaktni dolžini se odlično znajde tudi v mestih.
			c-tourer lightweight
			14–29
			Modeli C1-tourer lightweight 3.5 t se ponašajo z inteligentno lahko konstrukcijo, ki omogoča kar največje udobje in praktično opremo pri minimalni masi praznega vozila v razredu 3,5 t.
			C1-tourer comfort 4.2 t
			14–29
			Športen, izrazit in hkrati udoben. C1-tourer comfort 4.2 t je idealen za registracijo izven masnega razreda 3,5 t ter se osredotoča na popolno notranje udobje in brezkompromisno praktičnost.
			C2-tourer lightweight 3.5 t
			30–39
			Modeli C2-tourer lightweight 3.5 t se ponašajo z inteligentno lahko konstrukcijo, ki omogoča kar največje udobje in praktično opremo pri minimalni masi praznega vozila v razredu 3,5 t.
			c-tourer comfort
			30–39
			Športen, izrazit in hkrati udoben. C2-tourer comfort 4.2 t je kot nalašč za homologacijo izven težnostnega razreda 3,5 t in se osredotoča na absolutno bivalno udobje in praktičnost brez kompromisov.
			chic c-line / chic c-line superior / chic c-line XL
			40–53
			Navdihujoči modeli razreda Carthago premium: eleganca, udobje in ekstravaganca.
			chic e-line / chic e-lineXL
			54–65
			Vrhunec ponudbe razreda Carthago Liner: več udobja, več neodvisnosti, več samostojnosti.
			chic s-plus / chic s-plus
			66–73
			Gonilna sila razreda Carthago Liner na osnovnem vozilu Iveco Daily
			liner-for-two
			74–83
			Sedežna garnitura v obliki črke U z električno pomičnim ležalnikom za gledanje televizije in
			Nasveti in informacije o dodatni opremi
			Splošne informacije in opombe
			84–85
			86–87

POMEMBNE PRAVNE IN TEHNIČNE INFORMACIJE ZA IZBIRO IN KONFIGURACIJO VAŠEGA AVTODOMA

Vsak avtodom je homologiran samo za določeno maksimalno maso na cesti, ki je v nobenem primeru med vožnjo ne sme preseči. Pri izbiri in konfiguraciji avtodoma ali kombija (v nadaljevanju: avtodom) so zato izjemno pomembne tehnične in zakonske omejitve teže avtodoma. Imajo namreč odločilno vlogo pri konfiguraciji, še posebej pri izbiri dodatne opreme (paketi opreme, dodatna oprema in opcije).

Tehnične in zakonske zahteve glede teže vašega avtodoma ureja Izvedbena uredba EU št. 2021/535 (do junija 2022: Izvedbena uredba EU št. 1230/2012). Uporablja se enotno po celi Evropski unij. Da bi vam olajšali izbiro in konfiguracijo vašega avtodoma v skladu z zakonskimi in tehničnimi zahtevami, vam bomo v nadaljevanju razložili ključne pojme in zahteve te uredbe ter vam podali nekaj informacij, ki so izjemno pomembne za konfiguracijo vašega vozila in izbiro vaše dodatne opreme (paketi opreme, dodatna oprema in opcije) iz artiklov, ki so na voljo v tovarni. Preden izberete konfiguracijo in naračite svoje vozilo, natančno preberite te informacije. Naši prodajalci vam bodo dodatno pomagali pri izbiri in konfiguraciji vašega avtodoma.

1. TEHNIČNO DOVOLJENA SKUPNA MASA

Tehnično dovoljena skupna masa opisuje največjo dovoljeno maso na osnovi postavitve, kot jo določa proizvajalec, ki jo sme vaš avtodom dosegati, ko je obremenjen (npr. 3.500 kg, 4.500 kg). Vpisana je v I. del potrdila o registraciji. Podatek o tehnično dovoljeni skupni masi za posamezen tloris najdete v tehničnih podatkih, ki so navedeni v naši prodajni dokumentaciji (npr. v cenikih).

Ilustracije v ceniku:

c-compactline		
	I 138 DB	I 141 LE
Osnovno vozilo	Fiat Ducato	Fiat Ducato
Menjalnik	8G samodejni pretvornik navora	8G samodejni pretvornik navora
Serijsko podvozje	AL-KO nizkopod. 35 light	AL-KO nizkopod. 35 light
Osnovni tip motorja	Diesel 2.2 l (140 KM / 103 kW)	Diesel 2.2 l (140 KM / 103 kW)
Dolžina/širina/višina (mm) ^{1) 2) 3)}	6.410 / 2.120 / 2.920	6.650 / 2.120 / 2.920
Medosna razdalja (mm)	3525	3525
Višina dvojnega dna / prostora za shrambo (mm)	220 / 460	220 / 460
Stojna višina v bivalnem delu (mm)	1980	1980
Višina garaže (mm)	1200	1200
Širina in višina garažnih vrat (sovoznik) (mm)	925 x 1.140	1.050 x 1.140
Širina in višina garažnih vrat (sovoznik) (mm)	680 x 1.140	850 x 1.140
Tehnično dovoljena skupna masa vozila (kg) ⁴⁾	3.500 / 4.250*	3.500 / 4.250*
Masa vozila, pripravljena za vožnjo (kg) ⁵⁾	2.955	2.995
Masa dodatne opreme v serijski proizvodnji, ki jo določa proizvajalec (kg) ⁷⁾	183	139
Največja masa vlečenega vozila (kg) ²⁰⁾	2000	2000
Največje število sedežev s tritočkovnim varnostnim pasom (serijsko) ⁶⁾	4	4

Med vožnjo v nobenem primeru ne smete preseči tehnično dovoljene skupne mase vozila (npr. 3.500 kg). Če vozilo med vožnjo prekorači tehnično dovoljeno skupno maso, je to upravni prekršek, ki se lahko kaznuje z globo. Zato vam svetujemo, da preverite maso pred vsako vožnjo in poskrbite, da vi in vaše vozilo ne presegata tehnično dovoljene skupne mase (npr. 3.500 kg).

2. MASA VOZILA, PRIPRAVLJENEGA ZA VOŽNJO

Masa vozila, pripravljena za vožnjo, ustreza masi (neobremenjenega) vozila s standardno tovarniško opremo (vključno z mazivi, orodjem, kompletom za popravilo pnevmatik in rezervoarjem za gorivo, ki je 90 % poln) plus zakonsko določeni pavšalni masi 75 kg za voznika.

Masa vozila, pripravljena za vožnjo, v bistvu vključuje naslednje elemente:

- maso neobremenjenega vozila, vključno s karoserijo in polnjenji z delovnimi materiali, kot so mazalna mast, olja in hladilna sredstva; serijsko opremo, tj. vso opremo, ki je serijsko vključena v vozilo;
- rezervoar za svežo vodo, ki je med vožnjo 100 % poln (polnjenje med vožnjo v skladu s specifikacijami proizvajalca; podatke proizvajalca o polnjenju vozila boste našli v prodajni dokumentaciji (npr. v cenikih); ta je 20 l ali 50 l, odvisno od serije modela) in 100 % polno aluminijasto plinsko jeklenko, ki tehta 16 kg;
- rezervoar za gorivo, ki je 90 % poln;
- voznika, katerega masa je pavšalno določena na 75 kg, ne glede na dejansko maso voznika.

Masa vozila, pripravljena za vožnjo, je torej osnovna konfiguracija modela vozila, ki ste ga izbrali, s serijsko opremo, plus zakonsko predpisano pavšalno maso 75 kg za voznika. To se spremeni po izbiri dodatne opreme (paketi opreme, posebna oprema, opcije).

Informacije o masi vozila, pripravljena za vožnjo, za posamezen tloris lahko najdete v naši prodajni dokumentaciji (npr. v cenikih).

Pomembno je, da je vrednost, navedena v naših prodajnih dokumentih za maso vozila, pripravljene za vožnjo, standardna vrednost, ki je določena med postopkom homologacije in jo preverijo pristojni organi. Zakonsko dopustno in možno je, da se masa vozila, pripravljene za vožnjo, zaradi odstopanj v zvezi s proizvodnjo razlikuje od nominalne vrednosti, navedene v prodajni dokumentaciji. Zakonsko dovoljeno odstopanje je $\pm 5\%$. Pri pravi zakonodaji EU je bilo upoštevano dejstvo, da obstajajo določena nihanja mase vozila, pripravljene za vožnjo, zaradi nihanj mase dobavljenih delov ter dejavnikov, povezanih s procesom in vremenom. Prosimo, da to upoštevate, ko izbirate in konfigurirate svoj avtodom.

Primer izračuna, ki ponazarja ta (dovoljena) odstopanja mase, povezana s proizvodnjo:

Masa vozila, pripravljene za vožnjo, na podlagi prodajnih dokumentov:	2.900 kg
Dovoljeno odstopanje +/- 5 %>	145 kg
Zakonsko dovoljen razpon mase vozila, pripravljene za vožnjo:	2.755 do 3.045 kg

Specifično območje dovoljenih odstopanj mase vozila, pripravljene za vožnjo, za vsak tloris lahko najdete v tehničnih podatkih v naših prodajnih dokumentih. Kot proizvajalec si prizadevamo omejiti nihanja teže na najmanjšo možno mero, ki je neizogibna glede na proizvodno tehnologijo. Odstopanja nad in pod zakonsko dovoljenim razponom odstopanja se zato pojavljajo zelo redko. Tem pa se kljub stalni tehnični optimizaciji proizvodnega procesa ne moremo povsem izogniti.

Da bi zagotovili, da so vsa dejansko dobavljena vozila v skladu z zakonsko dovoljenim odstopanjem, dejansko maso vozila in skladnost z dovoljenim odstopanjem $\pm 5\%$ kot proizvajalec preverjamo s tehtanjem vozila po izdelavi v proizvodnem prostoru na koncu proizvodne linije. Vaš prodajalec vas bo obvestil o dejanski masi vašega vozila, ki je bila izmerjena na koncu proizvodne linije. To zagotavlja popolno preglednost glede kakršnihkoli odstopanj mase, ki so lahko prisotna v vašem vozilu.

3. NAJVEČJE DOVOLJENO ŠTEVILO SEDEŽEV / MASA POTNIKOV

Največje dovoljeno število sedežev med vožnjo določimo kot proizvajalec v postopku homologacije. Masa potnikov je odvisna od največjega dovoljenega števila sedežev. Masa potnikov je pavšalna utež 75 kg za vsak odobren sedež, ki smo ga kot proizvajalec zagotovili za vozilo, ne glede na dejansko maso potnikov. Tudi to je zakonsko predpisan izračun. Ker je masa voznika že vključena v maso vozila, pripravljene za vožnjo, tj. 75 kg (glej poglavje 2), se ta ne upošteva pri masi potnikov. V avtodomu s štirimi homologiranimi sedeži je masa potnikov $3 \times 75 \text{ kg} = 225 \text{ kg}$.

Podatek o največjem dovoljenem številu sedežev, naveden v prodajni dokumentaciji, se nanaša na vsakokratno maso vozila v standardni postavitvi brez dodatne opreme (za dodatno opremo glejte poglavje 4) in določa največje možno število oseb, ki lahko med vožnjo sedijo. Vendar je število sedežev odvisno od mase in osne obremenitve. Lahko se zmanjša z vgradnjo dodatne opreme (npr. z izbiro paketov opreme, dodatne opreme in opcij) in/ali se doseže le s povečanjem dovoljene skupne mase in/ali z izločanjem dodatne opreme, odvisno od modela.

4. DEJANSKA MASA IN DODATNA OPREMA

Masa vozila, pripravljene za vožnjo (glej poglavje 2) in masa tovarniško vgrajene dodatne opreme (paketi opreme, dodatna oprema, opcije) v določenem vozilu se skupaj imenujeta dejanska masa vozila.

Podatke o dejanski masi vašega vozila po predaji najdete v razdelku 13.2 potrdila o skladnosti (CoC), ki vam ga bo vaš prodajalec izročil ob predaji.

Upoštevajte, da je dejanska masa, navedena v potrdilu o skladnosti (CoC), prav tako standardna vrednost. Ker ima masa vozila, pripravljene za vožnjo – kot del dejanske mase – zakonsko dovoljeno odstopanje $\pm 5\%$ (glejte poglavje 2), lahko dejanska masa ustrezno odstopa od navedene nazivne vrednosti.

Po zakonski definiciji med tako imenovano dodatno opremo štejemo vse dele opsijske opreme, ki ne sodijo v serijsko opremo in jo v vozilo vgradi proizvajalec (t.i. tovarniško) in jo lahko kupec naroči (npr. nadstrešek, nosilec za kolesa ali motorje, satelitski sistem, solarni sistem, pečica itd.). Podatki o posameznih ali paketnih masah paketov opreme, dodatni opremi in opcijah, ki jih je mogoče naročiti, najdete v naši prodajni dokumentaciji. Drugi dodatki, ki jih prodajalec ali vi osebno naknadno vgradite po dostavi vozila iz tovarne, v tem smislu niso vključeni v dodatno opremo.

5. PROIZVAJALČEVA NAVEDENA NAJVEČJA MASA ZA DODATNO OPREMO IN OBREMITEV

Ker je tudi vgradnja dodatne opreme predmet zakonskih in tehničnih omejitev, za vsak tloris in vozilo določimo vrednost maksimalne mase dodatne opreme, ki jo lahko vgradimo v vozilo poleg serijske opreme (npr. z izbiro paketov opreme in/ali dodatne opreme). Te vrednosti ne smete preseči, ko izbirate in konfigurirate svoje vozilo.

Specifikacijo mase dodatne opreme, ki jo določi proizvajalec, najdete v naši prodajni dokumentaciji (npr. v cenikih).

c-compactline			
	I 138 DB	I 141 LE	
Osnovno vozilo	Fiat Ducato	Fiat Ducato	
Menjalnik	8G samodejni pretvornik navora	8G samodejni pretvornik navora	
Serijsko podvozje	AL-KO nizkopod. 35 light	AL-KO nizkopod. 35 light	
Osnovni tip motorja	Diesiel 2.2 I (140 KM / 103 kW)	Diesiel 2.2 I (140 KM / 103 kW)	
Dolžina/širina/višina (mm) ^{1) 2) 3)}	6.410 / 2.120 / 2.920	6.650 / 2.120 / 2.920	
Medosna razdalja (mm)	3525	3525	
Višina dvojnega dna / prostora za shrambo (mm)	220 / 460	220 / 460	
Stojna višina v bivalnem delu (mm)	1980	1980	
Višina garaže (mm)	1200	1200	
Širina in višina garažnih vrat (sovoznik) (mm)	925 x 1.140	1.050 x 1.140	
Širina in višina garažnih vrat (sovoznik) (mm)	680 x 1.140	850 x 1.140	
Tehnično dovoljena skupna masa vozila (kg) ⁴⁾	3.500 / 4.250*	3.500 / 4.250*	
Masa vozila, pripravljene za vožnjo (kg) ⁵⁾	2.955	2.995	
Masa dodatne opreme v serijski proizvodnji, ki jo določil proizvajalec (kg) ⁷⁾	183	139	
Največja masa vlečenega vozila (kg) ⁸⁾	2000	2000	
Največje število sedežev s tritočkovnim varnostnim pasom (serijsko) ⁹⁾	4	4	

Največja masa dodatne opreme, ki jo določi proizvajalec, je namenjena temu, da se zagotovi, da je zakonsko predpisana minimalna obremenitev tudi dejansko na voljo za obremenitev vozila po dobavi vozila s strani proizvajalca. To pomeni, da je mogoče v tovarni naročiti in namestiti samo določeno količino dodatne opreme, da ostane na voljo zadostna dovoljena masa za prtljago in druge dodatke (tako imenovana obremenitev), ne da bi presegli tehnično dovoljene skupne mase.

Dovoljena obremenitev se izračuna tako, da se od tehnično dovoljene skupne mase (glejte poglavje 1) odšteje masa vozila, pripravljene za vožnjo (nominalna vrednost v skladu s prodajno dokumentacijo, glejte poglavje 2), masa potnikov (glejte poglavje 3) in največja masa dodatne opreme, ki jo je določil proizvajalec.

Za avtodome evropska zakonodaja predpisuje določeno minimalno obremenitev, ki mora ostati za prtljago ali druge dodatke, ki niso vgrajeni v tovarni. Ta minimalna obremenitev se izračuna na naslednji način:

Minimalna obremenitev v kg $\geq 10 * (n + L)$

Pri čemer se upošteva naslednje: »n« = največje število potnikov plus voznik in »L« = skupna dolžina vozila v metrih (vključno z decimalnimi mesti).

Za avtodom z dolžino 7 m in 4 odobrenimi sedeži (vključno z voznikom) je minimalna obremenitev na primer $10 \text{ kg} * (4 + 7) = 110 \text{ kg}$.

Ko izbirate konfiguracijo svojega avtodoma, upoštevajte, da dovoljena obremenitev ne sme pasti pod minimum.

Da bi zagotovili upoštevanje minimalne obremenitve, obstaja največja kombinacija dodatne opreme, ki jo je mogoče naročiti za vsak model vozila. V zgoraj omenjenem primeru z najmanjšo obremenitvijo 110 kg mora skupna masa dodatne opreme za vozilo s štirimi homologiranimi sedeži (vključno z voznikom) in maso 2900 kg v stanju, pripravljenem za vožnjo, znašati največ 265 kg:

3.500 kg	Tehnično dovoljena skupna masa vozila
- 2.900 kg	Masa vozila, pripravljene za vožnjo
- 3 x 75 kg	Masa potnikov
- 110 kg	Minimalna obremenitev
= 265 kg	Dodatna oprema

Upoštevajte, da ta izračun temelji na standardni vrednosti za maso vozila, pripravljenega za vožnjo, določeno med postopkom homologacije, brez upoštevanja dovoljenih odstopanj za maso vozila, pripravljenega za vožnjo (glejte poglavje 2). Če je največja dovoljena vrednost za dodatno opremo (v tem primeru) 265 kg skoraj ali popolnoma porabljen, lahko odstopanje navzgor v masi vozila, pripravljenega za vožnjo, povzroči teoretično upoštevanje najmanjšo obremenitev 110 kg z uporabo standardne vrednosti mase vozila, pripravljenega za vožnjo, vendar dejansko ni ustrezne možnosti obremenitve.

Tu je še en vzorčni izračun za vozilo s štirimi homologiranimi sedeži, katerega dejanska masa v stanju, pripravljenem za vožnjo, za 1 % presega nazivno vrednost:

3.500 kg	Tehnično dovoljena skupna masa vozila
- 2.929 kg	Dejanska masa vozila, pripravljenega za vožnjo (+ 1 % v primerjavi z 2.900 kg, navedenimi v prodajnih dokumentih)
- 3 x 75 kg	Masa potnikov
- 265 kg	Masa dodatne opreme
= 81 kg	Dejanska obremenitev (< najmanjša obremenitev 110 kg); v tem primeru je minimalna obremenitev nižja za 29 kg

Da bi se izognili takšnemu primanjkljaju minimalne obremenitve, proizvajalec zmanjša naročeno maso dodatne opreme glede na tloris. Omejitev dodatne opreme je namenjena temu, da se zagotovi minimalna obremenitev, to je zakonsko predpisana razpoložljiva masa za prtljago in druge dodatke, dejansko dosežena za obremenitev v vozilih, ki jih dobavi proizvajalec.

Ker je zaradi proizvodnih razlogov dejanska masa določenega vozila določena šele ob tehtanju na koncu proizvodne linije, ni mogoče popolnoma izključiti, da v redkih izjemnih primerih lahko pride do situacije, ko minimalna obremenitev ni zagotovljena na koncu proizvodne linije kljub tej omejitvi dodatne opreme. Da bi v teh primerih zagotovil minimalno obremenitev, bo proizvajalec pred dostavo vozila pri vas in pri vašem prodajalcu preveril, če je, na primer, vozilo preobremenjeno, ali je število dovoljenih sedežev zmanjšano ali je dodatna oprema odstranjena za zmanjšanje mase, tako da prejmete vozilo z zakonsko minimalno obremenitvijo. Mase dodatne opreme, ki jo nudi proizvajalec, najdete v naši prodajni dokumentaciji (npr. v cenikih).

Ilustracije v ceniku:

Št. izdelka		€ vkl. 19 % DDV	kg
Podvozje Fiat Ducato			
310051	Motor 140 KM / 103 kW, Euro 6e, f35 light, 8-stopenjski samodejni pretvornik navora ^{67) 68)}	Serijsko	-
310055	Motor 180 KM / 132 kW, Euro 6e, f35 light, 8-stopenjski samodejni pretvornik navora ^{67) 68)}	4,510	-
310071	Motor 180 KM / 132 kW, Euro VIe, f40 heavy, 8-stopenjski samodejni pretvornik navora ^{67) 67)}	Serijsko	-
310610	Ojačano vzmetenje prednje osi za boljše vozno udobje ⁵⁷⁾	620	-
311810	AL-KO »ACS« High Performance vzmetna noga prednje osi ⁵⁷⁾	1,490	-
311815	Povečanje NDM s 4.250 kg na 4.500 kg s Fiat Ducato f40 heavy	340	-
331620	90-litrski rezervoar za gorivo	120	23

Dodatna masa dodatne opreme (vsa oprema, ki ni vključena v standardni obseg dobave) poveča dejansko maso vozila (= masa v stanju, pripravljenem za vožnjo, in izbrana dodatna oprema) in zmanjša dovoljeno obremenitev. Navedena vrednost označuje dodatno maso v primerjavi s serijsko opremo zadevne postavitve. Skupna masa izbrane dodatne opreme (paketi opreme, dodatna oprema in opcije) ne sme presežati največje mase dodatne opreme, ki jo je določil proizvajalec.

6. UČINKI DOVOLJENIH ODSTOPANJ MASE VOZILA, PRIPRAVLJENEGA ZA VOŽNJO, NA OBREMENITEV

Ne glede na minimalno obremenitev morate upoštevati tudi, da neizogibna s proizvodnjo povezana nihanja mase v stanju, pripravljenem za vožnjo, vplivajo na preostalo dovoljeno obremenitev.

Če naročite naš primer vozila (glejte poglavje 5) z dodatno opremo z skupno maso 150 kg, je izračunana obremenitev 225 kg glede na privzeto vrednost mase vozila, pripravljenega za vožnjo. Zaradi dovoljenih odstopanj lahko obremenitev, ki je dejansko na voljo, odstopa od te vrednosti ter je lahko višja ali nižja. Če je masa vašega vozila v stanju, pripravljenem za vožnjo, približno 1 % večja od mase, navedene v prodajnih dokumentih, se možna obremenitev zmanjša z 225 kg na 196 kg:

3.500 kg	Tehnično dovoljena skupna masa vozila
- 2.929 kg	Dejanska masa vozila, pripravljenega za vožnjo (+ 1 % v primerjavi z 2.900 kg, navedenimi v prodajnih dokumentih)
- 3 x 75 kg	Masa potnikov
- 150 kg	Naročena dodatna oprema za specifično konfigurirano vozilo
= 196 kg	Dejanska obremenitev

Da bi zagotovili, da je izračunana obremenitev dejansko dosežena, morate pri izbiri in konfiguraciji svojega vozila upoštevati možna in dovoljena odstopanja mase v stanju, pripravljenem za vožnjo. Priporočamo vam, da pred vsako vožnjo naložen avtomobil stehate na neavtomatski mostni tehtnici in ob upoštevanju individualne mase potnikov ugotovite, ali vozilo izpolnjuje zahteve glede tehnično dovoljene skupne mase in tehnično dovoljene skupne osne obremenitve.



Več informacij lahko najdete na spletni strani!

Največja izbira osnovnih vozil premijskega razreda

Izbira je vaša!

Iščete vrhunski avtodom, ki bo kot nalašč za vas? Glede na serijo in model vam ponujamo izbiro med tremi različnimi osnovnimi vozili: Fiat Ducato, Mercedes-Benz Sprinter z AL-KO nizkopodno šasijo Carthago special (light) z enojno ali dvojno osjo ali Iveco Daily s trpežno letveno šasijo, pogonom na zadnjo os in dvojnimi kolesi.

Vsa tri osnovna vozila imajo jasno definirane prednosti – izberite osnovno vozilo, ki najbolj ustreza vašim željam in potrebam. Nekaj pa imajo vsa tri osnovna vozila vendarle skupnega: avtodomi so v kombinaciji s Carthago Premium DNK ekskluzivni in kakovostni ter ponujajo najvišjo stopnjo varnosti. Na to se lahko zanesete!



AL-KO



Mercedes-Benz

AL-KO

IVECO
DAILY

5.6 t/6.7 t

Osnovno vozilo	Fiat Ducato			Mercedes-Benz Sprinter		Iveco Daily
Na voljo za:	c-compactline (f35) / C1-tourer lightweight 3.5 t	c-compactline (f40) / C1-tourer comfort 4.2 t*** / chic c-line	chic e-line / liner-for-two	C1-tourer lightweight 3.5 t / C2-tourer lightweight 3.5 t	C1-tourer comfort 4.2 t*** / C2-tourer comfort 4.2 t*** / chic c-line / chic e-line	chic s-plus / liner-for-two
Pogon in podvozje						
Tip podvozja	AL-KO nizkopod. special light	AL-KO nizkopod. Carthago special	AL-KO nizkopod. Carthago special	AL-KO nizkopod. Carthago special 315 CDI	AL-KO nizkopod. Carthago special 415 CDI	Letveno visoko podvozje
Priporočljiva moč motorja	2.2 l s 180 KM	2.2 l s 180 KM	2.2 l s 180 KM	2.0 l s 170 KM		3.0 l s 207 KM
Emisijski razred	Euro 6e	Euro VIe	Euro VIe	Euro VI E		Euro VI E
Vrsta pogona	Prednji pogon	Prednji pogon	Prednji pogon	Prednji pogon		Zadnji pogon z dvojnimi kolesi na zadnji osi

Največje dovoljene skupne mase vozil											
Podvozje	Enojna os		Dvojna os	Enojna os	Dvojna os	Enojna os		Enojna os	Dvojna os	5,6 t	6,7 t
Največja tehnično dovoljena skupna masa (kg) *	3500	4250 / 4500	5500	4800	5500	3500	4500	5500	5800	6700	
Največja obremenitev prednje osi (kg)	2,100	2100	2300	2300	2300	2100	2100	2100	2300	2600	
Največja obremenitev zadnje osi (kg)	2,500	2500	2 x 1700	2700	2 x 1700	2430	2430	2 x 1800	3700	4690	
Največja masa vlečnega vozila (kg) **	2000	1800	1800	1800	1800	2000	2000	1600	3260	3500	
Skupna masa vlečnega vozila (kg)	5500	6000	6000	6000	6000	5550	5880		9100	10700	

* Delno v povezavi z dodatno opremo.

** V povezavi s skupno maso vlečnega vozila.

*** Modeli c-compactline, C1-tourer / C2-tourer niso na voljo z dvojno osjo.

Najbolj kompakten avtodom v razredu Carthago premium:

Zahvaljujoč ožji nadgradnji in kompaktni dolžini se odlično znajde tudi v mestih.

Lahko vozilo premijskega razreda:



- Praktična nosilnost tudi v razredu teže 3,5 t.

Skladiščni prostor v dvojnem dnu z ogrevanim prtljažnim prostorom:



- Uporabna višina do 55,5 cm.
- Zunanji dostop skozi več velikih loput. Udoben dostop v notranjosti skozi pokrova L-sedežne klopi, dviznega dodatnega sedeža (odvisno od modela) in skozi velike lopute v tleh.
- Velik, centralni skladiščni prostor (notranja višina 22 cm) z globoko spuščeni skladiščnim prostorom (uporabna višina 46 cm), zagotovljeno udobno nalaganje preko velike, dvizne lopute v tleh bivalnega prostora.
- Celotno dvojno dno ogrevano s funkcijo hranilnika toplote.

AL-KO nizkopodno podvozje Carthago special light:



AL-KO

- Največja dovoljena skupna masa vozila 3,5 t do 4.25 t.

Carthago nadgradnja razreda Liner premium:



- Zelo čvrsta povezava nadgradnje preko nosilnega prečnika (streha–stena/pod–stena).
- Gradnja brez lesa z vodoodbojno RTM peno in izoliranim jedrom.
- Notranja stena iz aluminija za zaščito pred udarom strele.
- Izolacijska obloga sten iz mikrotkanine.

Osnovno vozilo

Fiat Ducato z AL-KO podvozjem Carthago special light

- Motor: 2,2 l dizelski Multijet 3 z Adblue (19 l), 140 KM / 103 kW, 4 valji, 350 Nm, Euro 6d, prednji pogon
- **8-stopenjski samodejni pretvornik navora serijsko**
- 90-litrski rezervoar za gorivo
- Pnevmatike za vse vremenske razmere (M+S)
- Pomoč pri bočnem vetru, tempomat, ABS, ESP, ASR, elektronska zaščita vozila pred krajo, pomoč pri speljevanju v klanec, pomoč pri vožnji navzdol, sistem za zagotavljanje oprijema, sistem za stabilizacija priklopnika, zavorna pomoč v primeru nevarnosti trka 65)
- Sistem ogledal »Carthago best view« v črno/beli barvi, nastavljiv in ogrevan
- Zračna blazina (voznik/sovoznik 11)
- Sistem Start/Stop
- Ročna klimatska naprava
- Predal za rokavice
- Dnevne luči LED
- Blatniki na sprednji in zadnji osi
- Set za popravilo Fix & Go

Nadgradnja razreda liner premium

- 10 let jamstva na vodotesnost
- Nadgradnja brez lesa s streho iz GFK in zaščito dna
- Povezava strehe in stene preko zaobljene linije in nosilnega prečnika
- Strešne letve ob straneh z odvajanjem vode
- Stranske stene in streha iz aluminija na zunanji in notranji strani
- RTM izolacija iz trde pene v strehi, tleh in stranskih stenah
- Vežava nadgradnje brez toplotnih mostov preko lepljenih nosilnih prečnikov iz aluminija z dodatno zaščito proti mrazu
- Skupna debelina sten in strehe 38 mm
- Zunanje lopute iz enakega materiala kot stene »Carthago Isoplus«
- Tesnjenje loput znotraj in zunaj kot zaščita pred vdorom vode/poplavo
- Pokrovi in vrata kabine poglobljeni v stransko steno
- Pokrov rezervoarja za gorivo poglobljen v stransko steno
- Stranske oplate izdelane iz aluminija
- 4-delni zadnji okvir z ločenim odbijačem
- Carthago zadnje luči v obliki črke »C« in v tehniki LED
- Okna Seitz S4 brez toplotnih mostov, z dvojnimi okvirjem, izolativnimi stekli, brez toplotnega mosta, s komarnikom in zatemnitvenim rolojem
- Zunanja luč v tehniki LED in s ščitkom proti dežju nad vhodnimi vrati
- Vhodna stopnica vhodnih vrat električno pomična, z opozorilnikom

Kabina

- Nizko spuščena armaturna plošča (vozna površina vidna že po 2,77 m)
- Plise vetrobranskega stekla z izolativnim votlim satovjem
- Zatemnitveni plise stranskih stekel (upravljanje s strani)
- Prednji del iz GFK, dvoplastno izoliran
- Voznikova vrata z dvojnimi zaklepanjem, električno pomičnim steklom in žlebom za deževnico
- Izdatno zvočno izoliran motorni prostor
- Voznikov in sovoznikov sedež Aguti z integriranim varnostnim pasom, vrtljiv, v barvi bivalnega prostora, prevlečeni in nastavljivi naslonjali za roki
- Armaturna plošča, pripravljena za vgradnjo ekrana kamere za vzvratno vožnjo, z integriranimi nosilci za lončke na voznikovi in sovoznikovi strani
- Z usnjem prevlečena spodnja obloga dvizne postelje, vključno s senčniki, LED lučmi in stranskimi predali za shranjevanje

Skladiščni prostor v dvojnem dnu

- Uporabna višina do 55,5 cm.
- Ogrevan in osvetljen prostor
- Zunanji dostop skozi več velikih loput
- Notranji dostop skozi sedežno garnituro oblike L s patentiranim nastavkom, pokrov sedežne klopi (ni možno pri modelu 141 LE) kot tudi skozi velike lopute v tleh v predelu vhoda
- Centralni skladiščni prostor (notranja višina 22 cm) z globoko spuščeni skladiščnim prostorom (uporabna višina 46 cm)

Velika garaža za skuter

- Nosilnost garaže za skuter do 350 kg
- Velika garažna vrata na sovoznikovi strani, dodatna na voznikovi
- Dno garaže z GFK na obeh straneh, z zaščito pred zdrsom
- Izdatno izolirana in ogrevana
- Sistem pritrditve z aluminijско letvijo in osmimi nastavljivimi ušesci

Notranjost

- Eleganten interier: površina pohišstva v dvobarvni optiki bleščečega jesena z zgornjimi vrati omaric v slonokoščeni barvi visokega sijaja

Bivalni prostor

- Stene in strop znotraj obloženi z izolacijsko oblogo iz mikro tkanine
- L-sedežna skupina s stranskim sedežem (model 141 LE z izvlečnim stranskim sedežem)
- Obloga stene videza usnja za stranskim sedežem (ne pri modelu 141 LE)
- Jedilna miza v bivalnem prostoru, dvojno pomična in vrtljiva 360° (preko nožnega pedala)
- Izvlečna omarica za čevlje z držalom na dnu sedežne klopi z LED osvetlitvijo
- Oblazinjenje z večplastnim premium penastim jedrom in s funkcijo zaščite hrbta
- Pohištvo v tehniki »Durafix«: z dvojnimi povezovanjem z vijaki in čepi
- Zapiralni mehanizem pohišstva z mehkim zapiranjem
- Zaveso so za lažje čiščenje popolnoma snemljive vključno z okrasno zaveso

Kuhinja

- Delovna površina v videzu skrilavca, odpornega proti praskam
- Delovna površina osvetljena z LED svetlobnim trakom
- Kuhinjski pult s predalom za pribor
- Ločeni koši za odpadke v ločenem higienskem predelu
- Šest velikih predalov z vodili s krogličnimi ležaji »Easy glide« s samodejnim mehkim zapiranjem
- 3-plamenski kuhalnik z enodelnim steklenim pokrovom, emajlirano rešetko in dnom iz nerjavečega jekla
- Okroglo korito iz nerjavečega jekla, spuščeno v delovno površino, z večnamenskim pokrovom in s stenskim držalom za dodatno delovno površino
- Visoka kovinska armatura s kakovostnim keramičnim tesnilom
- Ozek in visok hladilnik z dvostranskim odpiranjem vrat, ločenim zamrzovalnikom in samodejno izbiro delovanja 12 V / 230 V / plin
- Strešna lina Mini-Heki

Kopalnica in prostor za preoblačenje

Garderoba in razmejitev prostora

- Garderoba z vrati na ključ oziroma drsnimi vrati za razmejitev prostora (razen modela 138 DB)

Kombinirana kopalnica z ločeno okroglo tuš kabino (modeli 138 DB, 143 KB-LE)

- Palica za sušenje brisač nad kabino za prhanje
- Ročka za prhanje po višini nastavljiva na kromirani palici
- Strešna lina Mini-Heki
- Omarica pod umivalnikom z nosil. za toal. papir, omarica z ogledalom

Vario premična kopalnica (model 141 LE)

- Notranja vrtljiva stena z velikim ogledalom in umivalnikom
- Raven prehod v kabino za prhanje »One Level«
- Ročka za prhanje po višini nastavljiva na kromirani palici
- Strešna lina Mini-Heki
- Kabina za prhanje z večdelnimi zložljivimi vrati, ki hkrati služijo za zaščito pred nepovabljenimi pogledi ob odprtih garderobi
- Leseni pokrov stranišča

Spalnica

Dvižna postelja nad voznikovo kabino

- Letveno posteljno dno in kakovostna vzmetnica
- Posebej nizko spuščeno ležišče: dostop preko stranskega sedeža brez lestve
- Stabilna opora v spalnem položaju, knjižna polica in LED bralni lučki
- Zavesa med dvižno posteljo in bivalnim prostorom

Fiksna ležišča v zadnjem delu

- Dvodelno, ogrevano in zračno letveno ogrodje
- Kakovostna vzmetnica s 7 conami hladne pene
- Strešna lina Mini-Heki
- Okno na zadnji steni vozila (samo model 138 DB)

Ločeni ležišči

- Nastavljivi dvižni vzglavji
- Razširitev ležišča med vzdolžnima enojnima ležiščema
- Omare pod posteljami z dvižnim pokrovom in deljeno vzmetnico, poglobljene v dvojno dno za več prostora
- Venec prostornih visečih omaric pod stropom

Vgrajena tehnika

Voda

- Rezervoarja za čisto in odpadno vodo, vgrajena v ogrevano dvojno dno, odprtni za vzdrževanje v bivalnem prostoru oziroma v garaži (odvisno od modela)
- Centralni izpust vode v centralnem skladiščnem prostoru v dvojnem dnu
- Tlačni vodovodni sistem ne zahteva veliko vzdrževanja

Plin

- Boks za plinske jeklenke v zadnjem delu, dostopen prek ločenih vrat plinskega prostora
- Prostor za 2 x 11 kg plinski jeklenki
- Zapiralni plinski ventili v predelu kuhinje

Elektrika

- Električna centrala v garaži vključno s polnilno napravo, varovalkami, stikalom FID, polnilno avtomatiko 16 A in izklopno avtomatiko v primeru prenapetosti
- Ogrevani prostor v dvojnem dnu za akumulatorja, z 1x gel akumulator kapacitete 80 Ah, dostop preko skladiščnega prostora v dvojnem dnu, glavno stikalo za elektriko
- Digitalna kontrolna plošča Truma CP Plus grelca toplozračnega ogrevanja nad vhodnimi vrati
- Vtičnica 230 V v bivalnem prostoru, pri vhodu, v kuhinji, kopalnici in garaži za skuterje
- Vtičnica 12 V v voznikovi kabini (2 x)
- Vtičnica USB v voznikovi kabini (2 x)

Inovativni koncept osvetlitve

- Stropna razsvetljava z dodatnimi LED reflektorji in bralnimi lučkami
- LED posredna osvetlitev v naslonu klopi
- Osvetlitev prostora in posredna osvetlitev z ločenima stikaloma

Ogrevalna tehnika

- Izpusti za topli zrak v voznikovi kabini, armaturni plošči, ob vstopu v vozilo, v bivalnem delu, dvojnem dnu in garaži
- Armaturna plošča z usmerjenim ogrevanjem in učinkom površinskega gretja
- Talno ogrevanje dvojnega dna (funkcija hranilnika toplote)



Modeli Fiat: motor 180 KM z 8-stopenjskim samodejnim pretvornik navora serijsko



Prosimo, da pred sklenitvijo pogodbe natančno preberete pravna obvestila glede informacij o masi na straneh 3–6!



Lahko pa skenirate QR kodo in prejeli boste tudi vse pomembne informacije o masi!

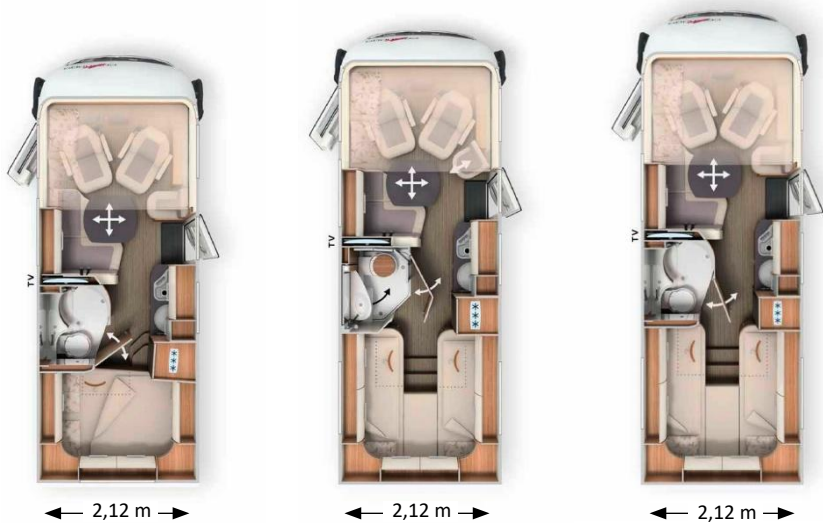

	I 138 DB	I 141 LE	I 143 LE
Osnovno vozilo	Fiat Ducato	Fiat Ducato	Fiat Ducato
Menjalnik	8G samodejni pretvornik navora	8G samodejni pretvornik navora	8G samodejni pretvornik navora
Serijsko podvozje	AL-KO nizkopod. 35 light	AL-KO nizkopod. 35 light	AL-KO nizkopod. 35 light
Osnovni tip motorja	Diesel 2.2 l	Diesel 2.2 l	Diesel 2.2 l
	(140 KM / 103 kW)	(140 KM / 103 kW)	(140 KM / 103 kW)
Dolžina/širina/višina (mm) 1) 2) 3)	6.410 / 2.120 / 2.920	6.650 / 2.120 / 2.920	6.950 / 2.120 / 2.920
Medosna razdalja (mm)	3525	3525	3800
Višina dvojnega dna / prostora za shrambo (mm)	220 / 460	220 / 460	220 / 460
Stojna višina v bivalnem delu (mm)	1980	1980	1980
Višina garaže (mm)	1200	1200	1200
Širina in višina garažnih vrat (sovoznik) (mm)	925 x 1.140	1.050 x 1.140	1.050 x 1.140
Širina in višina garažnih vrat (sovoznik) (mm)	680 x 1.140	850 x 1.140	850 x 1.140
Tehnično dovoljena skupna masa vozila (kg) 9)	3.500 / 4.250*	3.500 / 4.250*	3.500 / 4.250*
Masa vozila, pripravljenega za vožnjo (kg) 6)	2.955	2.995	3.065
Masa dodatne opreme v serijski proizvodnji, ki jo določi proizvajalec (kg) 7)	183	139	66
Največja masa vlečnega vozila (kg) varnostnim pasom	2000	2000	2000
	4	4	4
med vožnjo (serijsko) 5)			
Ležišča (serijsko/opcija)	4 / 5	4	4 / 5
Mere ležišča v zadnjem delu (mm)	1.960 x 1.470 / 1.350	2.000 / 1.900 x 850	2.000 / 1.900 x 850
Mere dvižnega ležišča (mm)	1.800 x 1.600	1.800 x 1.600	1.800 x 1.600
Mere pomožnega ležišča (mm)**	1.890 x 1.100 / 675	-	1.890 x 1.100 / 675
Prostornina hladilnika / od tega zamrzovalnik (l)	133 / 12	133 / 12	133 / 12
Sistem ogrevanja	Truma Combi 6	Truma Combi 6	Truma Combi 6
Rezervoar čiste vode(l) 52)	150	150	150
Prostornina rezervoarja za svežo vodo s polnjenjem v voznem stanju (l)	20	20	20
Rezervoar odpadne vode (l)	140	140	140
Kapaciteta akumulatorja (Ah)	80	80	80
Vtičnice 230 V / 12 V / USB	5 / 2 / 2	5 / 2 / 2	5 / 2 / 2
Št. izdelka	110010	110025	110014

1) Skupna širina vozila je razdalja od zunanje stene do zunanje stene (povprečna širina), približno: 2.120 mm.

Št. izdelka

216033

Paket Basic Plus	Masa	
	kg	EUR
Opcije podvozja		
Carthago pokrovi koles		82
Ojačevalec polnjenja ⁴⁷⁾		215
Sedeža voznikove kabine nastavljiva po višini in naklonu (naprej/nazaj)		595
Predpriprava za radijski sprejemnik s strešno anteno DAB+, zvočniki (4x) ⁸⁸⁾		461
Radio Pioneer 6,8" vklj. z DAB+ ⁸⁰⁾		666
Opcije nadgradnje		
Strešno okno Midi-Heki z LED razsvetljavo nad salonom		707
Velika vrata garaže za skuter na voznikovi strani		595
XL vhodna vrata »premium two 2.0« (širina: 63 cm) z dvotočkovnim zaklepanjem, oknom in komarnikom		543
SOG-prezračevanje stranišča z odvajanjem zraka preko strešnega dimnika		379
Komplet cevi za udobno praznjenje rezervoarja odpadne vode		123
USB-vtičnica v viseči omarici nad posteljo v zadnjem delu		113
Skupna cena posameznih opcij		4.480
Cena paketa	38,5	3.968
Vaš prihranek		513
DOPLAČILO Fiat 10,1" multimedijski sistem s satelitsko navigacijo, vodenje po poti za avtodom in DAB+*	1	1.487
DOPLAČILO Pioneer 9" multimedijski sistem s satelitsko navigacijo, vodenje po poti za avtodom, DAB+ ¹⁹⁾	1	933

* Samo v povezavi s paketom Chassis Plus za Fiat

Št. izdelka

216286

Paket Chassis Plus za Fiat	Masa	
	kg	EUR
Usnjen volanski obroč in prestavna ročica		318
Oplemenitenje armaturne plošče: prezračevalne reže v krom barvi		246
16-palčna alu platišča Fiat za f40 heavy chassis / f35 v povezavi z 8-stopenjskim samodejnim pretvornikom navora		974
Multifunkcijski volanski obroč (upravljanje radia preko tipk)		318
Samodejna klimatska naprava v voznikovi kabini ³³⁾		554
Induktivni pladenj za polnjenje mobilnih telefonov		349
Kombinirani instrument z barvnim zaslonom v armaturni plošči ¹⁰⁴⁾		369
Skupna cena posameznih opcij		3.127
Cena paketa	-7	2.973
Vaš prihranek		154

Št. izdelka

216502

Komplet predožičenja	Masa	
	kg	EUR
Predpriprava v strešnem oknu za električni ventilator		246
Predpriprava za solarno napravo		246
Predpriprava za satelitsko napravo		246
Predpriprava za kamero za vzvratno vožnjo (enojna leča)		246
Skupna cena posameznih opcij		984
Cena paketa	4,5	769
Vaš prihranek		215

Št. izdelka

212009

Paket medija	Masa	
	kg	EUR
Kamera za vzvratno vožnjo z enojno lečo, vgrajena v zadnji del vozila, s 7-palčnim zaslonom v armaturni plošči		1.179
Izvelčni sistem za TV za TV omarico nad sedežno garnituro ³⁶⁾		728
Pametni 24" LED TV ³⁹⁾		1.497
Skupna cena posameznih opcij		3.404
Cena paketa	16	2.348
Vaš prihranek		1.056
DOPLAČILO 138 DB, 143 LE: Dizajnerska TV omarica z LED TV 32" namesto 24" ³⁹⁾	5,5	861
DOPLAČILO Kamera za vzvratno vožnjo z dvojno lečo in preklopom namesto enojne ⁸³⁾	1	707

Št. izdelka

210730

Paket Kuhinja / Kavni avtomat 103)*	Masa	
	kg	EUR
Razsmernik z 12 V na 230 V, 1.800 W, preklop na prednostno omrežje* ¹⁰³⁾		1.999
Kavni aparat na kapsule s priključnim kompletom, vključno z izvelčnim sistemom		328
Skupna cena posameznih opcij		2.327
Cena paketa	11	1.979
Vaš prihranek		349

* Samo v povezavi z drugim bivalnim akumulatorjem (gel) ali litij-ionskim akumulatorjem.

Št. izde lka		€ vklj. 19 % DDV	kg	I 138 DB	I 141 LE	I 143 LE
Podvozje Fiat Ducato						
310051	Motor 140 KM / 103 kW, Euro 6e, f35 light, 8-stopenjski samodejni pretvornik navora ^{67) 68)}	Serijsko	-	X	X	X
310055	Motor 180 KM / 132 kW, Euro 6e, f35 light, 8-stopenjski samodejni pretvornik navora	6.216	-	○	○	○
310071	Motor 180 KM / 132 kW, Euro VIe, f40 heavy, 8-stopenjski samodejni pretvornik navora	9.906	46	○	○	○
310610	Rezervoar za gorivo 60 l namesto 90 l (samo v kombinaciji z f35 light)	0	-23	○	○	○
311810	Ojačano vzmetenje prednje osi za boljše vozno udobje ⁵⁷⁾	636	-	○	○	○
311815	AL-KO »ACS« High Performance vzmetna noga prednje osi ⁵⁷⁾	1.528	-	○	○	○
331620	Meglenke	359	1	○	○	○
311614	Žarometi BI-LED (kratke in dolge luči)	1.169	3	○	○	○
311400	Odstranljiv vlečni drog	1.948	38	○	○	○
311300	Podporne noge (izvlek z ročico) za stabilizacijo v mirovanju	451	10	○	○	○

Nadgradnja

410121	Centralno zaklepanje za vhodna vrata XL »premium two 2.0« in vrata voznikove kabine	475	0,5	○	○	○
410150	Dodatne varnostne ključavnice na vratih voznikove kabine in vratih bivalnega prostora	728	2	○	○	○
410520	Strešna tenda, alu kasete, sivo platno, dolžina: 4,0 m	1.794	39	○	○	○
410560	Strešna tenda, alu kasete, sivo platno, dolžina: 4,5 m	1.917	42,5	-	○	○
410660	Izolirna ponjava za vetrobransko steklo in stranski stekli	472	6,5	○	○	○
410700	Dvojna izolacijska zasteklitev stranskih stekel / okno vrat voznikove kabine	1.179	10,5	○	○	○
410840	Dodatno okno nad posteljo na sovoznikovi strani	420	6,5	○	X	X
410785	Strešno okno Mini-Heki v voznikovi kabini / nad dvizžno posteljo	359	3	○	○	○
410850	Električni ventilator za strešno okno nad kuhinjo ²²⁾	533	2,5	○	○	○

Elektrika

510020	Dodatni gelski akumulator 80 Ah v obstoječem prostoru za akumulatorje	554	26	○	○	○
510056	Litij-ionski akumulator 90 Ah, vključno z računalnikom, namesto gelskega akumulatorja 80 Ah	915	-14,5	○	○	○
510053	Litij-ionski akumulator 150 Ah vklj. z računalnikom in ločenim zaslonom na dotik ⁵⁵⁾	2.471	-9,5	○	○	○
510081	Solarni sistem: 2 x 110 Watt ¹²⁾	2.040	16,5	-	○	○
510180	Razsmernik 12 V na 230 V, 1.800 W s preklopom na prednostno omrežje ¹⁰³⁾	1.999	8	●	●	●
510255	Paket dodatnih vtičnic (3 x 230 V, 2 x USB) ⁴⁵⁾	505	2,5	○	○	○
510201	Varnostni alarmni sistem Carthago 35)	1.456	3	○	○	○

Št. izdelka		€ vklj. 19 % DDV	kg	I 138 DB	I 141 LE	I 143 LE
Plin Voda Ostalo						
610020	Truma DuoControl CS ⁷³⁾	451	3	○	○	○
610021	Plinski filter za Truma DuoControl CS (priporočljivo) ⁹⁵⁾	226	0,5	○	○	○
610045	Priročni izvlečni sistem za plinsko jeklenko (samo s Truma DuoControl CS)	666	6	○	○	○
610140	Zunanja prha topla / hladna voda v garaži na sovoznikovi strani	360	2,5	○	○	○
610480	Nadgradnja garaže s tapisonom in mrežicami za prtljago	359	4,5	○	○	○
610500	Garažna tla iz rebraste aluminijaste pločevine	185	11	○	○	○
Kuhinja Aparati						
550067	Plinska pečica z žarom v omarici nad hladilnikom ³⁷⁾	1.087	8,5	○	○	○
550287	Kavni aparat na kapsule s priključnim kompletom, vključno z izvlečnim sistemom	328	3	●	●	●
Ogrevanje Hlajenje						
650040	Truma Combi 6E (dodatni električni grelec 2 x 900 W / 230 V)	760	1	○	○	○
Multimedija						
710029	Mediacenter Pioneer 9" vklj. z navigacijo in vodenjem za avtodome, DAB+ ¹⁹⁾	1.599	3	○	○	○
710160	Kamera za vzvratno vožnjo z enojno lečo in 7" barvnim zaslonom ⁸²⁾	1.179	0,5	●	●	●
710180	Kamera za vzvratno vožnjo z dvojno lečo, zaščito in s 7" barvnim zaslonom ⁸³⁾	1.886	1	○	○	○
710506	Izvlačni nosilec za TV omarico nad sedežno skupino oblike L ³⁶⁾	728	11	●	●	●
710547	Pametni LED TV 24" za izvlečni sistem / nosilec za TV ³⁹⁾	1.497	5	●	●	●
910460	Dodatni TV priključek v spalnem delu ³⁶⁾	350	1,5	-	○	○
710575	Servisna kamera za nadzor odtočne cevi s prikazom na armaturni plošči ⁸⁵⁾	584	0,5	○	○	○
Satelitski sistem						
750030	Satelitska naprava Teleco Flatsat 65 z vhodom CI ¹²⁾	2.891	13,5	○	○	○
750031	Satelitska naprava Teleco Flatsat 65 Twin LNB z drugi TV z vhodom CI ¹²⁾	3.117	27	-	○	○
Notranjost						
810027	Stilski svet Casablanca ⁷⁷⁾	707	-	○	○	○
810100	Preproga za bivalni del	380	7,5	○	○	○
810120	Preproga za voznikovo kabino	195	2	○	○	○
810440	Brez dvižne postelje spredaj, namesto nje venec visečih omaric v voznikovi kabini	680	-10	○	○	○
810260	Postelja v zadku s prožnim vzmetenjem Carawinx namesto letvenega dna	584	-2	○	○	○
810580	Sedežna skupina z možnostjo predelave v pomožno ležišče	605	7,5	○	-	○
810726	Vodoodporna pohodna površina v tuš kabini iz istega materiala kot pod v bivalnem delu	236	3,5	○	-	○
Materiali oblazinjenja bivalnega prostora						
850600	Kombinacija blaga in antare Barcelona	Serijsko	-	X	X	X
850610	Kombinacija blaga in antare Venezia	Serijsko	-	X	X	X
850620	Kombinacija blaga in antare Cambridge	Serijsko	-	X	X	X
850304	Kombinacija blaga London 25	Serijsko	-	X	X	X
850314	Kombinacija blaga Paris	431	-	○	○	○
850640	Kombinacija blaga in tekstilnega usnja Davos	431	1	○	○	○
850710	Kombinacija blaga in usnja Ivory	1.528	2	○	○	○
850720	Delno usnje – kombinacija usnja Macchiato in blaga	1.528	2	○	○	○
850690	Usnje Ivory	3.773	3	○	○	○
850730	Usnje Sand (ne v povezavi s stilskim svetom Casablanca)	3.773	3	○	○	○
850740	Usnje Macchiato	3.773	3	○	○	○
850501	Carthago svet spanja in dekoracije: blazine, odeja in napenjalna rjuha ²⁶⁾	420	3,5	○	○	○

Dovršeni vsestranski modeli

Lahko vozilo premijskega razreda:



- Modeli lightweight 3.5 t z dovoljeno skupno maso vozila 3500 kg in 4 homologiranimi sedeži.
- Inovativna lahka konstrukcija omogoča praktično opremo v razredu 3,5 t.

Skladiščni prostor v dvojnem dnu z ogrevanim prtljažnim prostorom:



- Uporabna višina do 55,5 cm.
- Zunanji dostop skozi več velikih loput. Udoben dostop v notranjosti skozi pokrova L-sedežne klopi, dvižnega dodatnega sedeža (odvisno od modela) in skozi velike lopute v tleh.
- Velik centralni skladiščni prostor (uporabna višina 22 cm) s spuščnim skladiščnim prostorom (uporabna višina 46 cm), udobno nalaganje skozi XL vhodna vrata preko lopute v tleh bivalnega prostora.
- Celotno dvojno dno ogrevano s funkcijo hranilnika toplote.

AL-KO nizkopodno podvozje Carthago special light / special:

- Največja dovoljena skupna masa vozila 3,5 t do 4.5 t.



Mercedes-Benz

Carthago nadgradnja razreda Liner premium:



- Zelo čvrsta povezava nadgradnje preko nosilnega prečnika (streha–stena/pod–stena).
- Gradnja brez lesa z vodoodbojno RTM peno in izoliranim jedrom.
- Notranja stena iz aluminija za zaščito pred udarom strele.
- Izolacijska obloga sten iz mikrotkanine.

Osnovno vozilo

- AL-KO nizkopodno podvozje special (comfort 4.2 t) ali special light (lightweight 3.5 t)
- LED dnevne luči
- Zračna blazina (voznik/sovoznik) 11)
- Blatniki na sprednji in zadnji osi
- Set za popravilo Fix & Go
- Pnevmatike za vse vremenske razmere (M+S)
- Sistem ogledal »Carthago best view« v črno/beli barvi, nastavljiv in ogrevan

Fiat Ducato z AL-KO podvozjem Carthago special light

- Motor: Dizel 2,2 l Multijet 3 z AdBlue (19 l), 140 KM / 103 kW, 4 valji, 350 Nm, Euro 6e, prednji pogon (modeli lightweight 3.5 t)
- Motor: Dizel 2,2 l Multijet 3 z AdBlue (19 l), 180 KM / 132 kW, 4 valji, 350 Nm, Euro VIe, prednji pogon (modeli comfort 4.2 t)
- 8-stopenjski samodejni pretvornik navora serijsko
- 60-litrski rezervoar za gorivo
- Pomoč pri bočnem vetru, tempomat, ABS, ESP, ASR, elektronska zaščita vozila pred krajo, pomoč pri speljevanju v klanec, pomoč pri vožnji navzdol, sistem za zagotavljanje oprijema, sistem za stabilizacija priklopnika, zavorna pomoč v primeru nevarnosti trka 65)
- Sistem Start/Stop
- Ročna klimatska naprava
- Predal za rokavice

Mercedes-Benz Sprinter z AL-KO nizkopodnim podvozjem Carthago special (light)

- Motor: Dizel 2,2 l z AdBlue (22 l), 150 KM / 110 kW, 4 valji, 330 Nm, Euro VI E, 6-stopenjski menjalnik, prednji pogon
- 16" jeklena platišča
- 65-litrski rezervoar za gorivo
- Zagon brez ključa skupaj s tipko Start/Stop
- Asistent pri bočnem vetru, pomoč pri speljevanju v klanec, ABS, ASR, EBV, ESP
- Aktivna pomoč pri zaviranju in aktivna pomoč za ohranjanje pozornosti
- Držali za kozarce pri vozniku in sovozniku, predal za rokavice na sovoznikovi strani
- Pokrov odlagalnega predala
- Avtomatska nastavitve luči
- Mercedes-Benz sistem v primeru nesreče
- AGM akumulator 12 V / 92 Ah
- Predhodna napeljava (komplet kablov) za sistem centralnega zaklepanja vrat voznikove kabine
- Električno toplovodno dodatno ogrevanje voznikove kabine

Nadgradnja razreda liner premium

- 10 let jamstva na vodotesnost
- Nadgradnja brez lesa s streho iz GFK in zaščito dna
- Povezava strehe in stene preko zaobljene linije in nosilnega prečnika
- Strešne letve ob straneh z odvajanjem vode
- Stranske stene in streha iz aluminija na zunanji in notranji strani
- RTM izolacija iz trde pene v strehi, tleh in stranskih stenah
- Vezava nadgradnje brez toplotnih mostov preko lepljenih nosilnih prečnikov iz aluminija z dodatno zaščito proti mrazu
- Skupna debelina sten in strehe 38 mm
- Zunanje lopute iz enakega materiala kot stene »Carthago Isoplus«
- Tesnjenje loput znotraj in zunaj kot zaščita pred vdorom vode/poplavo
- Pokrovi in vrata kabine poglobljeni v stransko steno
- Pokrov rezervoarja za gorivo poglobljen v stransko steno
- Stranske oplate izdelane iz aluminija
- 4-delni zadnji okvir z ločenim odbijačem (modeli 145 RB-LE, 149 RB-LE: moderna zasnova zadka)
- Carthago zadnje luči v obliki črke »C« in v tehniki LED
- Okna Seitz S4 brez toplotnih mostov, z dvojnimi okvirjem, izolativnimi stekli, brez toplotnega mosta, s komarnikom in zatemnitvenim rolujem
- Zunanja luč v tehniki LED in s ščitkom proti dežju nad vhodnimi vrati
- Vhodna stopnica vhodnih vrat električno pomična, z opozorilnikom

Kabina

- Nizko spuščena armaturna plošča (vozna površina vidna pri Fiatu že po 2,77 m, pri Mercedes-Benzu po 3,77 m)
- Plise vetrobranskega stekla z izolativnim votlim satovjem
- Zatemnitveni plise stranskih stekel (upravljanje s strani)
- Prednji del iz GFK, dvoplastno izoliran
- Voznikova vrata z dvojnimi zaklepanjem, električno pomičnim steklom in žlebom za deževnico
- Izdatno zvočno izoliran motorni prostor
- Komfortna prednja sedeža Aguti »Roadliner« z logotipom Carthago, v oblazinjenju bivalnega dela, vrtljiva, z integriranimi varnostnima pasovoma in oblazinjenima podporama za roki
- Armaturna plošča oblečena v usnje z uporabnim stranskim predalom, s predpripravo za vgradnjo zaslona kamere za vzvratno vožnjo in z nosilci za plastenke
- Z usnjem prevlečena spodnja obloga dvizne postelje, vključno s senčniki, LED lučmi in stranskimi predali za shranjevanje

Skladišni prostor v dvojnem dnu

- Uporabna višina do 55,5 cm.
- Ogrevan in osvetljen prostor
- Zunanji dostop skozi več velikih loput
- Dostop v notranjost prek sedežne skupine oblike L s patentirano pritrjeno, pomično ali dvizno stransko sedežno klopjo (ne model 141 KB-LE) ter prek velikih talnih loput v bivalnem prostoru pri vходу in v kuhinji
- Centralni skladišni prostor (notranja višina 22 cm) z globoko spuščnim delom (uporabna višina do 46 cm)

Velika garaža za skuter

- Nosilnost garaže za skuter do 350 kg
- Velika garažna vrata na sovoznikovi strani, dodatna na voznikovi
- Dno garaže z GFK na obeh straneh, z zaščito pred zdrsom
- Izdatno izolirana in ogrevana
- Sistem pritrditve z aluminijско letvijo in osmimi nastavljivimi ušesci

Notranjost

- Eleganten interier: površina pohištva v dvobarvni optiki bleščečega jesena z zgornjimi vrati omaric v slonokoščeni barvi visokega sijaja (modeli 148 KB-LE, 149 RB-LE, 150 RB-LE)
- Stilski svet Casablanca 2: površina pohištva v barvi češnje z vrati velikih visečih omaric v dvobarvnem videzu v slonokoščeni barvi visokega sijaja in sodobnimi poudarki v antracitno črni barvi (141 KB-LE, 143 KB-LE, 145 RB-LE)

Bivalni prostor

- Stene in strop znotraj obloženi z izolacijsko oblogo iz mikro tkanine
- L-sedežna skupina s stranskim sedežem (model 141 KB-LE z izvlečnim stranskim sedežem)
- Obloga stene za stranskim sedežem z videzom usnja (odvisno od modela)
- Jedilna miza v bivalnem prostoru, dvojno pomična in vrtljiva 360° (preko nožnega pedala)
- Izvlečna omarica za čevlje z držalom na dnu sedežne klopi z LED osvetlitvijo
- Oblazinjenje z večplastnim premium penastim jedrom in s funkcijo zaščite hrbta
- Pohištvo v tehniki »Durafix«: z dvojnimi povezovanjem z vijaki in čepi
- Zapiralni mehanizem pohištva z mehkim zapiranjem
- Zaveso so za lažje čiščenje popolnoma snemljive vključno z okrasno zaveso

Kuhinja

- Kuhinjski pult kot optična razmejitev prostora in odlagalna površina (ne pri modelih 141 KB-LE, 143 KB-LE)
- Delovna površina v videzu skrilavca, odporne proti praskam
- Delovna površina osvetljena z LED svetlobnim trakom
- Kuhinjski pult s predalom za pribor
- Ločeni koši za odpadke v ločenem higienskem predelu
- Šest velikih predalov z vodili s krogličnimi ležaji »Easy glide« s samodejnim mehkim zapiranjem
- 3-plamenski kuhalnik z deljenim steklenim pokrovom (enodelnim pri modelih 141 KB-LE, 143 KB-LE), trpežno emajlirano rešetko in dnom iz nerjavečega jekla za lažje čiščenje (modeli lightweight 3.5 t)
- 3-plamenski kuhalnik z deljenim steklenim pokrovom (enodelni pri modelih 141 KB-LE, 143 KB-LE), litoželezno rešetko in steklenim dnom (modeli comfort 4.2 t)
- Okroglo korito iz nerjavečega jekla, spuščeno v delovno površino, z večnamenskim pokrovom in s stenskim držalom za dodatno delovno površino
- Visoka kovinska armatura s kakovostnim keramičnim tesnilom
- Kuhinjska stena v dekorativnem steklu Creme
- Velik hladilnik z obojestranskim odpiranjem vrat (Modeli 141 KB-LE, 143 KB-LE, 145 RB-LE: ozek in visok), ločenim zamrzovalnikom, samodejno izbiro delovanja 12 V / 230 V / plin
- Strešna lina Mini-Heki

Kopalnica in prostor za preoblačenje

Garderoba in razmejitev prostora

- Garderoba z vrati na ključ oz. drsnimi vrati za razmejitev od bivalnega prostora
- Masivna lesena drsna vrata pred spalnico (modeli 145 RB-LE comfort 4.2 t, 148 KB-LE, 149 RB-LE)
- Izvlečna predelna / TV stena pred spalnim delom (model 150 RB-QB)
- Visoka garderobna omara z obešalno palico in integriranim regalnim dnom (model 148 KB-LE)

Kombinirana kopalnica z ločeno okroglo tuš kabino (modeli 143 KB-LE, 148 KB-LE)

- Palica za sušenje brisač nad kabino za prhanje
- Ročka za prhanje po višini nastavljiva na kromirani palici
- Strešna lina Mini-Heki
- Omarica pod umivalnikom z nosil. za toal. papir, omarica z ogledalom

Vario premična kopalnica (model 141 KB-LE)

- Notranja vrtljiva stena z velikim ogledalom in umivalnikom
- Raven prehod v kabino za prhanje »One Level«
- Ročka za prhanje po višini nastavljiva na kromirani palici
- Strešna lina Mini-Heki
- Kabina za prhanje z večdelnimi zložljivimi vrati, ki hkrati služijo za zaščito pred nepovabljenimi pogledi ob odprti garderobi
- Leseni pokrov stranišča

Prestična kopalnica z ločeno tuš kabino (modeli 145 RB-LE, 149 RB-LE, 150 RB-QB)

- Raven prehod v kabino za prhanje »One Level«
- Palica za sušenje brisač nad kabino za prhanje
- Talni pokrov kabine iz istega lesa kot pod v bivalnem delu, odstranljiv med prhanjem
- Ročka za prhanje po višini nastavljiva na kromirani palici
- Strešna lina v kabini za prhanje
- Strešna lina Mini-Heki v kopalnici
- Omarica pod umivalnikom z nosil. za toal. papir, omarica z ogledalom in košaro za perilo (modeli comfort 4.2 t)
- Omarica pod umivalnikom z nosil. za toal. papir, umivalnik na pultu in veliko stensko ogledalo (modeli lightweight 3.5 t)

Spalnica

Dvižna postelja nad voznikovo kabino

- Letveno posteljno dno in kakovostna vzmetnica
- Posebej nizko spuščeno ležišče: dostop preko stranskega sedeža brez lestve
- Čvrsta opora v spalnem položaju, knjižna polica in LED bralni lučki
- Zavesa med dvižno posteljo in bivalnim prostorom

Fiksna ležišča v zadnjem delu vozila

- Dvodelno, ogrevano in zračno letveno ogrodje
- Kakovostna vzmetnica s 7 conami hladne pene
- Strešna lina Mini-Heki
- Nastavljivi dvižni vzglavji

Ločeni ležišči

- Toge dostopne stopnice (modeli lightweight 3.5 t)
- Izvlečne dostopne stopnice, z razširitvijo ležalne površine (modeli comfort 4.2 t)
- Omare pod posteljami z dvižnim pokrovom in deljeno vzmetnico, poglobljene v dvojno dno za več prostora (odvisno od modela)
- Venec prostornih visečih omaric pod stropom

Vgrajena tehnika

Voda

- Rezervoarja za čisto in odpadno vodo, vgrajena v ogrevano dvojno dno, odprtini za vzdrževanje v bivalnem prostoru oziroma v garaži (odvisno od modela)
- Centralni izpust vode v centralnem skladiščnem prostoru v dvojnem dnu
- Tlačni vodovodni sistem ne zahteva veliko vzdrževanja

Plin

- Zunanji nizko ležeči boks za plinske jeklenke, zunanja loputa z ločenim odpiralom (modeli 145 RB-LE, 149 RB-LE, 150 RB-QB)
- Boks za plinske jeklenke v zadnjem delu, dostopen prek ločenih vrat plinskega prostora (modeli 141 KB-LE, 143 KB-LE)
- Prostor za 2 x 11 kg plinski jeklenki
- Zapiralni plinski ventili v predelu kuhinje

Elektrika

- Električna centrala v garaži vključno s polnilno napravo, varovalkami, stikalom FID, polnilno avtomatiko 16 A in izklopno avtomatiko v primeru prenapetosti
- Ogrevani prostor v dvojnem dnu za akumulatorja, z 1x gel akumulator kapacitete 80 Ah, dostop preko skladiščnega prostora v dvojnem dnu, glavno stikalo za elektriko
- Digitalna kontrolna plošča Truma CP Plus grelca toplozračnega ogrevanja nad vhodnimi vrati
- Vtičnica 230 V v bivalnem prostoru, pri vhodu, v kuhinji, kopalnici in garaži za skuterje
- Vtičnica 12 V v voznikovi kabini (Fiat: 2 x Mercedes-Benz: 1 x)
- Vtičnica USB v voznikovi kabini (Fiat: 2 x Mercedes-Benz: 1 x)

Inovativni koncept osvetlitve

- Stropna razsvetljava z dodatnimi LED reflektorji in bralnimi lučkami
- LED posredna osvetlitev v kuhinji / naslonu klopi (v naslonu klopi le pri modelih 141 KB-LE, 143 KB-LE)
- Osvetlitev prostora in posredna osvetlitev z ločenima stikaloma

Televizija

- Prednapeljava za 24"/32" LED TV z ravnim zaslonom (razen 145 RB-LE)

Ogrevalna tehnika

- Izpusti za topli zrak v voznikovi kabini, armaturni plošči, ob vstopu v vozilo, v bivalnem delu, dvojnem dnu in garaži
- Armaturna plošča z usmerjenim ogrevanjem in učinkom površinskega gretja

Linija opreme C1-tourer superior

- Razširjen in ekskluziven zunanji dekor z dinamičnimi linijami in tipičnim napisom Carthago c, vklj. z logotipom superior
- Carthago Full-LED žarometi (zasenčene in dolge luči) vklj. z LED dnevnimi lučkami
- Stilski svet Nuovo

V ponudbi C1-tourer in C2-tourer sta na voljo dve različni različici mase in opreme. Za vas kot stranko to razlikovanje jasno pokaže, kateri modeli izpolnjujejo vaše zahteve.



Naši modeli **lightweight 3.5 t** so popolna izbira za tiste, ki cenijo lahko vozilo, ki izpolnjuje zahteve razreda 3.5 t in ga je mogoče voziti z vozniškim dovoljenjem EU razreda B. Združujejo inovativno lahko konstrukcijo s Carthago premium DNK.



Naši modeli **comfort 4.2 t** so popolna izbira za tiste, ki niso odvisni od masovnega razreda 3,5 t in želijo izkusiti vrhunsko udobje. Ogromne rezerve dovoljene obremenitve in največje udobje v notranjosti izpolnijo želje tudi najbolj zahtevnih uporabnikov.

Da boste čim lažje izbrali pravi modela za vas, so spodaj predstavljene razlike v opremi med modeli lightweight 3.5 t in modeli comfort 4.2 t.

lightweight 3.5 t	comfort 4.2 t	Opcijsko na lightweight 3.5 t
Osnovno vozilo Fiat Ducato		
Fiat Ducato s tehnično dovoljeno skupno maso 3.500 kg z AL-KO nizkopod. Carthago special light	Fiat Ducato s tehnično dovoljeno skupno maso vozila 4.250 kg z AL-KO nizkopodnim podvozjem Carthago special	
60-litrski rezervoar za gorivo serijsko	60-litrski rezervoar za gorivo serijsko 90-litrski rezervoar za gorivo v paketu Basic Plus	<input type="radio"/>
Podvozje Mercedes-Benz Sprinter		
Mercedes-Benz Sprinter s tehnično dovoljeno skupno maso 3.500 kg z AL-KO nizkopod. Carthago special light	Mercedes-Benz Sprinter s tehnično dovoljeno skupno maso 4.200 kg z AL-KO nizkopod. Carthago special	
65-litrski rezervoar za gorivo serijsko	65-litrski rezervoar za gorivo serijsko 92 litrski rezervoar za gorivo v paketu Basic Plus	<input type="radio"/>
Nadgradnja		
Zunanji dostop do dvojnega dna prek lopute skladiščnega prostora pred glavnimi vrati kabine XL (odvisno od modela)	Zunanji dostop do dvojnega dna prek lopute skladiščnega prostora pred glavnimi vrati kabine XL in dodaten spuščeni zunanji skladiščni prostor za glavnimi vrati kabine (odvisno od modela)	<input type="radio"/>
Kabina		
Venec viseših omaric na strani s sprednjo loputo pod dvizžno posteljo na voznikovi strani	Venec viseših omaric na strani s sprednjo loputo pod dvizžno posteljo na voznikovi in sovoznikovi strani	
Osvetlitev dvojnega dna		
Ogromen skladiščni prostor v dvojnem dnu v vhodnem delu z dodatnim znižanjem skladiščnega prostora, izdelan iz robustnega lahkega materiala*	Ogromen skladiščni prostor v dvojnem dnu v vhodnem delu z dodatnim znižanjem skladiščnega prostora iz visokokakovostnega stisnjene materiala RTM in trpežne talne obloge GFK*	
Kopalnica		
Velika kopalnica s sodobnim umivalnikom v pultu, velikim stenskim ogledalom in dodatno omarico za shranjevanje (samo model 145 RB-LE)	Velika kopalnica z izjemno veliko omarico z ogledalom in velikim vgradnim umivalnikom	
Omarica pod umivalnikom z nosilcem za toaletni papir	Omarica pod umivalnikom z nosilcem za toaletni papir in košara za umazano perilo**	
Kuhinja		
3-plamenski kuhalnik z enodelnim ali dvodelnim steklenim pokrovom (odvisno od modela), emajlirano rešetko in dnom iz nerjavečega jekla***	3-3-plamenski kuhalnik z enodelnim ali dvodelnim steklenim pokrovom (odvisno od modela), litoželezno rešetko in steklenim dnom***	
Večnamenski pokrov za umivalnik, vključno s stenskim držalom za podaljšek delovne površine	Večnamenski pokrov za umivalnik, vključno s stenskim držalom za podaljšek delovne površine in desko za rezanje	<input checked="" type="radio"/>
Spalnica z omarami		
Priročna dostopna stopnica za vzdolžne	Izvlčne lahke dostopne stopnice, vključno s podaljškom ležalne površine z dodatno blazino za vzdolžne enojne postelje	<input checked="" type="radio"/>
Omare pod vzdolžnimi enojnimi posteljami z dviznim pokrovom in deljeno vzmetnico, poglabljene v dvojno dno za več prostora	Omare s policami pod vzdolžnimi enojnimi posteljami z dviznim pokrovom in deljeno vzmetnico, poglabljene v dvojno dno za več prostora	<input checked="" type="radio"/>

Tehnika

90 Ah litij-ionski akumulator vklj.
akumulatorski računalnik v paketu Basic
Plus

80 Ah gel-akumulator serijsko

* Ne model 141 KB-LE

** Košara za perilo je na voljo le pri luksuznih kopalnicah

*** Dvodelni stekleni pokrov v kotnih kuhinjah, enodelni v ravnih kuhinjah

○ = dodatna oprema ● = vključeno v paket



Modeli Fiat Ducato z 8G stopenjskim samodejnim pretvornikom navora serijsko



Prosimo, da pred sklenitvijo pogodbe natančno preberete pravna obvestila glede informacij o masi na straneh 3–6!



Lahko pa skenirate QR kodo in prejeli boste tudi vse pomembne informacije o masi!

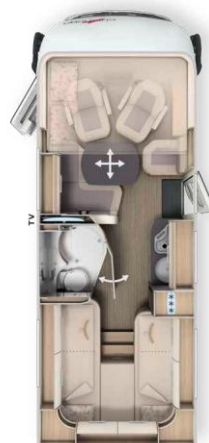

	I 141 KB-LE	
	lightweight 3.5 t Fiat Ducato	comfort 4.2 t Fiat Ducato
Menjalnik	8G samodejni pretvornik navora	8G samodejni pretvornik navora
Serijsko podvozje	AL-KO nizkopod. 35 special lieht	AL-KO nizkopod. 40 heavy
Osnovni tip motorja	Diesel 2.2 l (140 KM / 103 kW)	Diesel 2.2 l (180 KM / 132 kW)
Dolžina/širina/višina (mm) ^{1) 2)}	6.670 / 2.270 / 2.920	6.670 / 2.270 / 2.920
Medosna razdalja (mm)	3525	3525
Višina dvojnega dna / prostora za shrambo (mm)	220 / 460	220 / 460
Stojna višina v bivalnem delu (mm)	1980	1980
Višina garaže (mm)	1200	1200
Širina in višina garažnih vrat (sovoznik) (mm)	1.050 x 1.140	1.050 x 1.140
Širina in višina garažnih vrat (sovoznik) (mm)	850x1.140	850x1.140
Tehnično dovoljena skupna masa vozila (kg) ⁹⁾	3.500	4.250 / 4.500*
Masa vozila, pripravljenega za vožnjo (kg) ⁶⁾	3.013	3.033
Masa dodatne opreme v serijski proizvodnji, ki jo določi proizvajalec (kg) ⁷⁾	121	851
Največja masa vlečenega vozila (kg) ¹⁰⁾	2000	1800
Največje število sedežev s tritočkovnim varnostnim pasom (serijsko/opcijsko) ⁵⁾	4	4
Ležišča (serijsko/opcija)	4	4
Mere ležišča v zadnjem delu (mm)	1.900 / 2.000 x 850	1.900 / 2.000 x 850
Mere dvížnega ležišča (mm)	1.950 x 1.600	1.950 x 1.600
Mere pomožnega ležišča (mm)	-	-
Prostornina hladilnika / od tega zamrzovalnik (l)	133 / 12	133 / 12
Sistem ogrevanja	Truma Combi 6	Truma Combi 6
Rezervoar čiste vode (l) ⁵²⁾	150	150
Rezervoar odpadne vode (l)	140	140
Kapaciteta akumulatorja (Ah)	80	80
Vtičnice 230 V / 12 V / USB	5 / 2 / 2	5 / 2 / 2
Št. izdelka	110090	110091

* Opcija povečanja NDM

** V povezavi z dodatno opremo

2) Skupna širina vozila je razdalja od zunanje stene do zunanje stene (stranski blatniki, za Fiat Ducato / Mercedes-Benz Sprinter približno: + 70 mm)

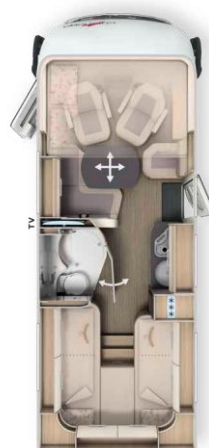
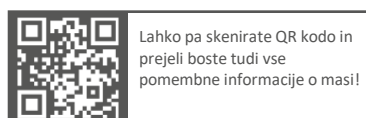
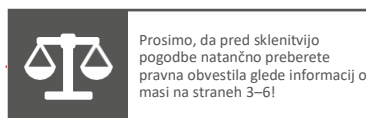

	I 143 KB-LE			
	lightweight 3.5 t		comfort 4.2 t	
	Fiat Ducato	Mercedes-Benz Sprinter	Fiat Ducato	Mercedes-Benz Sprinter
Menjalnik	8G samodejni pretvornik navora	ročni menjalnik s 6 prestavami	8G samodejni menjalnik s	ročni menjalnik s 6 prestavami
Serijsko podvozje	AL-KO nizkopod. 35 special light	AL-KO nizkopod. special light 315 CDI	AL-KO nizkopod. 40 heavy	AL-KO nizkopod. heavy 415 CDI
Osnovni tip motorja	Diesel 2.2 l (140 KM / 103 kW)	Diesel 2.0 l (150 KM / 110 kW)	Diesel 2.2 l (180 KM / 132 kW)	Diesel 2.0 l (150 KM / 110 kW)
Dolžina/širina/višina (mm) ^{1) 2) 3)}	6.950 / 2.270 / 2.920	7.080 / 2.270 / 2.950	6.950 / 2.270 / 2.920	7.080 / 2.270 / 2.950
Medosna razdalja (mm)	3800	3900	3800	3900
Višina dvojnega dna / prostora za shrambo (mm)	220 / 460	220 / 460	220 / 460	220 / 460
Stojna višina v bivalnem delu (mm)	1980	1980	1980	1980
Višina garaže (mm)	1200	1200	1200	1200
Širina in višina garažnih vrat (sovoznik) (mm)	1.050 x 1.140	1.050 x 1.140	1.050 x 1.140	1.050 x 1.140
Širina in višina garažnih vrat (sovoznik) (mm)	850 x 1.140:	850 x 1.140:	850 x 1.140:	850 x 1.140:
Tehnično dovoljena skupna masa vozila (kg) ⁹⁾	3500	3500	4.250 / 4.500*	4.200 / 4.500*
Masa vozila, pripravljenega za vožnjo (kg) ⁶⁾	3.043	2.987	3.073	3.047
Masa dodatne opreme v serijski proizvodnji, ki jo določi proizvajalec (kg) ⁷⁾	88	143	807	783
Največja masa vlečenega vozila (kg) ¹⁰⁾	2000	2000	1800	2000
Največje število sedežev s tritočkovnim varnostnim pasom (serijsko/opcijsko) ⁵⁾	4	4	4	4
Ležišča (serijsko/opcijsko)	4 / 5	4 / 5	4 / 5	4 / 5
Mere ležišča v zadnjem delu (mm)	1.900 / 2.000 x 850	1.900 / 2.000 x 850	1.900 / 2.000 x 850	1.900 / 2.000 x 850
Mere dviznega ležišča (mm)	1.950 x 1.600	1.950 x 1.600	1.950 x 1.600	1.950 x 1.600
Mere pomožnega ležišča (mm)	2.030 x 1.105 / 650	2.030 x 1.105 / 650	2.030 x 1.105 / 650	2.030 x 1.105 / 650
Prostornina hladilnika / od tega zamrzovalnik (l)	133 / 12	133 / 12	133 / 12	133 / 12
Sistem ogrevanja	Truma Combi 6	Truma Combi 6	Truma Combi 6	Truma Combi 6
Rezervoar čiste vode (l) ⁵²⁾	150	150	150	150
Rezervoar odpadne vode (l)	140	140	140	140
Kapaciteta akumulatorja (Ah)	80	80	80	80
Vtičnice 230 V / 12 V / USB	5 / 2 / 2	5 / 1 / 1	5 / 2 / 2	5 / 1 / 1
Št. izdelka	110120	110520	110121	110521

* Opcija povečanja NDM

** V povezavi z dodatno opremo

2) Skupna širina vozila je razdalja od zunanje stene do zunanje stene (stranski blatniki, za Fiat Ducato / Mercedes-Benz Sprinter približno: + 70 mm)



Modeli Fiat Ducato z 8G stopenjskim samodejnim pretvornikom navora serijsko



Prosimo, da pred sklenitvijo pogodbe natančno preberete pravna obvestila glede informacij o masi na straneh 3–6!

Lahko pa skenirate QR kodo in prejeli boste tudi vse pomembne informacije o masi!

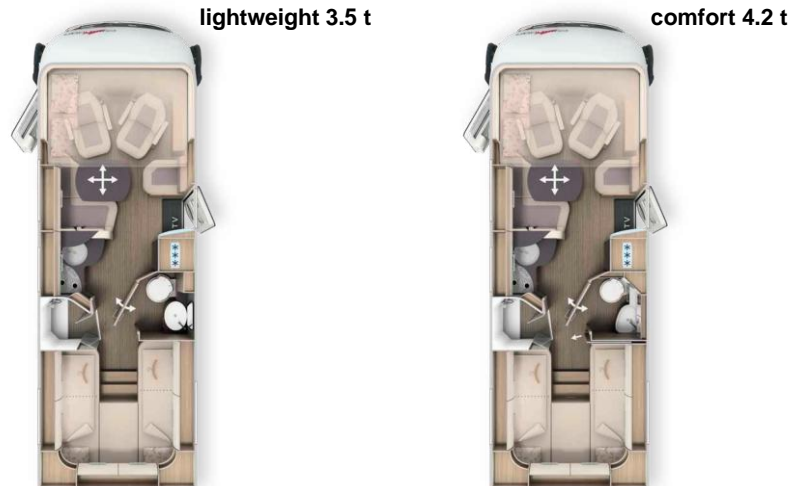

	I 145 RB-LE			
	lightweight 3.5 t		comfort 4.2 t	
	Fiat Ducato	Mercedes-Benz Sprinter	Fiat Ducato	Mercedes-Benz Sprinter
Menjalnik	8G samodejni pretvornik navora	ročni menjalnik s 6 prestavami	8G samodejni pretvornik navora	ročni menjalnik s 6 prestavami
Serijsko podvozje	AL-KO nizkopod. 35 special light	AL-KO nizkopod. special light 315 CDI	AL-KO nizkopod. 40 heavy	AL-KO nizkopod. heavy 415 CDI
Osnovni tip motorja	Diesel 2.2 l (140 KM / 103 kW)	Diesel 2.0 l (150 KM / 110 kW)	Diesel 2.2 l (180 KM / 132 kW)	Diesel 2.0 l (150 KM / 110 kW)
Dolžina/širina/višina (mm) ^{1) 2) 3)}	7.040 / 2.270 / 2.920	7.180 / 2.270 / 2.950	7.040 / 2.270 / 2.920	7.180 / 2.270 / 2.950
Medosna razdalja (mm)	3800	3900	3800	3900
Višina dvojnega dna / prostora za shrambo (mm)	220 / 460	220 / 460	220 / 460	220 / 460
Stojna višina v bivalnem delu (mm)	1980	1980	1980	1980
Višina garaže (mm)	1200	1200	1200	1200
Širina in višina garažnih vrat (sovoznik) (mm)	1.050 x 1.140	1.050 x 1.140	1.050 x 1.140	1.050 x 1.140
Širina in višina garažnih vrat (sovoznik) (mm)	1.050 x 1.140	1.050 x 1.140	1.050 x 1.140	1.050 x 1.140
Tehnično dovoljena skupna masa vozila (kg) ⁹⁾	3500	3500	4.250 / 4.500*	4.200 / 4.500*
Masa vozila, pripravljenega za vožnjo (kg) ⁶⁾	3.063	3.007	3.093	3.057
Masa dodatne opreme v serijski proizvodnji, ki jo določi proizvajalec (kg) ⁷⁾	67	122	786	771
Največja masa vlečenega vozila (kg) ¹⁰⁾	2000	2000	1800	2000
Največje število sedežev s tritočkovnim varnostnim pasom (serijsko/opcijsko) ⁵⁾	4	4	4	4
Ležišča (serijsko/opcija)	4 / 5	4 / 5	4 / 5	4 / 5
Mere ležišča v zadnjem delu (mm)	2.000 / 1.900 x 850	2.000 / 1.900 x 850	2.000 / 1.900 x 850	2.000 / 1.900 x 850
Mere dvížnega ležišča (mm)	1.950 x 1.600	1.950 x 1.600	1.950 x 1.600	1.950 x 1.600
Mere pomožnega ležišča (mm)	2.030 x 1.105 / 650	2.030 x 1.105 / 650	2.030 x 1.105 / 650	2.030 x 1.105 / 650
Prostornina hladilnika / od tega zamrzovalnik (l)	133 / 12	133 / 12	133 / 12	133 / 12
Sistem ogrevanja	Truma Combi 6	Truma Combi 6	Truma Combi 6	Truma Combi 6
Rezervoar čiste vode (l) ⁵²⁾	150	150	150	150
Rezervoar odpadne vode (l)	140	140	140	140
Kapaciteta akumulatorja (Ah)	80	80	80	80
Vtičnice 230 V / 12 V / USB	5 / 2 / 2	5 / 1 / 1	5 / 2 / 2	5 / 1 / 1
Št. izdelka	110130	110550	110131	110551

* Opcija povečanja NDM

** V povezavi z dodatno opremo

2) Skupna širina vozila je razdalja od zunanje stene do zunanje stene (stranski blatniki, za Fiat Ducato / Mercedes-Benz Sprinter približno: + 70 mm)

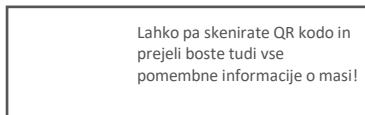
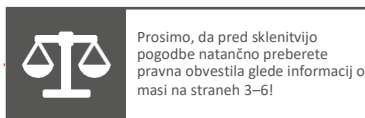

lightweight 3.5 t



comfort 4.2 t

	I 145 RB-LE superior			
	lightweight 3.5 t		comfort 4.2 t	
	Fiat Ducato	Mercedes-Benz Sprinter	Fiat Ducato	Mercedes-Benz Sprinter
Menjalnik	8G samodejni pretvornik navora	ročni menjalnik s 6 prestavami	8G samodejni pretvornik navora	ročni menjalnik s 6 prestavami
Serijsko podvozje	AL-KO nizkopod. 35 special light	AL-KO nizkopod. special light 315 CDI	AL-KO nizkopod. 40 heavy	AL-KO nizkopod. heavy 415 CDI
Osnovni tip motorja	Diesel 2.2 l (140 KM / 103 kW)	Diesel 2.0 l (150 KM / 110 kW)	Diesel 2.2 l (180 KM / 132 kW)	Diesel 2.0 l (150 KM / 110 kW)
Dolžina/širina/višina (mm) ^{1) 2) 3)}	7.040 / 2.270 / 2.920	7.180 / 2.270 / 2.950	7.040 / 2.270 / 2.920	7.180 / 2.270 / 2.950
Medosna razdalja (mm)	3800	3900	3800	3900
Višina dvojnega dna / prostora za shrambo (mm)	220 / 460	220 / 460	220 / 460	220 / 460
Stojna višina v bivalnem delu (mm)	1980	1980	1980	1980
Višina garaže (mm)	1200	1200	1200	1200
Širina in višina garažnih vrat (sovoznik) (mm)	1.050 x 1.140	1.050 x 1.140	1.050 x 1.140	1.050 x 1.140
Širina in višina garažnih vrat (sovoznik) (mm)	1.050 x 1.140	1.050 x 1.140	1.050 x 1.140	1.050 x 1.140
Tehnično dovoljena skupna masa vozila (kg) ⁹⁾	3500	3500	4.250 / 4.500*	4.200 / 4.500*
Masa vozila, pripravljenega za vožnjo (kg) ⁶⁾	3.063	3.007	3.093	3.057
Masa dodatne opreme v serijski proizvodnji, ki jo določi proizvajalec (kg) ⁷⁾	67	122	786	771
Največja masa vlečenega vozila (kg) ¹⁰⁾	2000	2000	1800	2000
Največje število sedežev s tritočkovnim varnostnim pasom (serijsko/opcijsko) ⁵⁾	4	4	4	4
Ležišča (serijsko/opcijsko)	4 / 5	4 / 5	4 / 5	4 / 5
Mere ležišča v zadnjem delu (mm)	2.000 / 1.900 x 850	2.000 / 1.900 x 850	2.000 / 1.900 x 850	2.000 / 1.900 x 850
Mere dvižnega ležišča (mm)	1.950 / 1.600	1.950 / 1.600	1.950 / 1.600	1.950 / 1.600
Mere pomožnega ležišča (mm)	2.030 x 1.105 / 650	2.030 x 1.105 / 650	2.030 x 1.105 / 650	2.030 x 1.105 / 650
Prostornina hladilnika / od tega zamrzovalnik (l)	133 / 12	133 / 12	133 / 12	133 / 12
Sistem ogrevanja	Truma Combi 6	Truma Combi 6	Truma Combi 6	Truma Combi 6
Rezervoar čiste vode(l) ⁵²⁾	150	150	150	150
Rezervoar odpadne vode (l)	140	140	140	140
Kapaciteta akumulatorja (Ah)	80	80	80	80
Vtičnice 230 V / 12 V / USB	5 / 2 / 2	5 / 1 / 1	5 / 2 / 2	5 / 1 / 1
Št. izdelka	110132	110552	110133	110553

* Opcija povečanja NDM

** V povezavi z dodatno opremo

2) Skupna širina vozila je razdalja od zunanje stene do zunanje stene (stranski blatniki, za Fiat Ducato / Mercedes-Benz Sprinter približno: + 70 mm)



Modeli Fiat Ducato z 8G stopenjskim samodejnim pretvornikom navora serijsko



Prosimo, da pred sklenitvijo pogodbe natančno preberete pravna obvestila glede informacij o masi na straneh 3–6!

Lahko pa skenirate QR kodo in prejeli boste tudi vse pomembne informacije o masi!

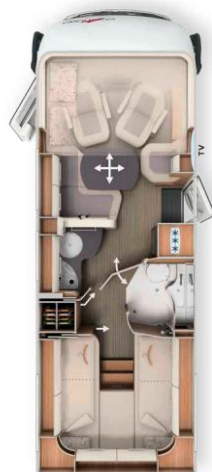

	I 148 KB-LE comfort 4.2 t		I 149 RB-LE comfort 4.2 t	
	Fiat Ducato	Mercedes-Benz Sprinter	Fiat Ducato	Mercedes-Benz Sprinter
Menjalnik	8G samodejni pretvornik navora	ročni menjalnik s 6 prestavami	8G samodejni pretvornik navora	ročni menjalnik s 6 prestavami
Serijsko podvozje	AL-KO nizkopod. 40 heavy	AL-KO nizkopod. heavy 415 CDI	AL-KO nizkopod. 40 heavy	AL-KO nizkopod. heavy 415 CDI
Osnovni tip motorja	Diesel 2.2 l (180 KM / 132 kW)	Diesel 2.0 l (150 KM / 110 kW)	Diesel 2.2 l (180 KM / 132 kW)	Diesel 2.0 l (150 KM / 110 kW)
Dolžina/širina/višina (mm) ^{1) 2) 3)}	7.390 / 2.270 / 2.920	7.520 / 2.270 / 2.950	7.395 / 2.270 / 2.920	7.520 / 2.270 / 2.950
Medosna razdalja (mm)	4143	4243	4143	4243
Višina dvojnega dna / prostora za shrambo (mm)	220 / 460	220 / 460	220 / 460	220 / 460
Stojna višina v bivalnem delu (mm)	1980	1980	1980	1980
Višina garaže (mm)	1200	1200	1200	1200
Širina in višina garažnih vrat (sovoznik) (mm)	1.050 x 1.140	1.050 x 1.140	1.050 x 1.140	1.050 x 1.140
Širina in višina garažnih vrat (sovoznik) (mm)	1.050 x 1.140	1.050 x 1.140	1.050 x 1.140	1.050 x 1.140
Tehnično dovoljena skupna masa vozila (kg) ⁹⁾	4.250 / 4.500*	4.200 / 4.500*	4.250 / 4.500*	4.200 / 4.500*
Masa vozila, pripravljenega za vožnjo (kg) ⁶⁾	3.263	3.257	3.273	3.267
Masa dodatne opreme v serijski proizvodnji, ki jo določi proizvajalec (kg) ⁷⁾	611	566	601	555
Največja masa vlečenega vozila (kg) ¹⁰⁾	1800	2000	1800	2000
Največje število sedežev s tritočkovnim varnostnim pasom (serijsko/opcijsko) ⁵⁾	4 / 5 ¹⁵⁾	4 / 5 ¹⁵⁾	4 / 5 ¹⁵⁾	4 / 5 ¹⁵⁾
Ležišča (serijsko/opcija)	4 / 5	4 / 5	4 / 5	4 / 5
Mere ležišča v zadnjem delu (mm)	2.000 / 1.900 x 850	2.000 / 1.900 x 850	2.000 / 1.900 x 850	2.000 / 1.900 x 850
Mere dvížnega ležišča (mm)	1.950 x 1.600	1.950 x 1.600	1.950 x 1.600	1.950 x 1.600
Mere pomožnega ležišča (mm)	1.920 x 1.125 / 650	1.920 x 1.125 / 650	1.920 x 1.125 / 650	1.920 x 1.125 / 650
Prostornina hladilnika / od tega zamrzovalnik (l)	153 / 29	153 / 29	153 / 29	153 / 29
Sistem ogrevanja	Truma Combi 6	Truma Combi 6	Truma Combi 6	Truma Combi 6
Rezervoar čiste vode (l) ⁵²⁾	150	150	150	150
Rezervoar odpadne vode (l)	140	140	140	140
Kapaciteta akumulatorja (Ah)	80	80	80	80
Vtičnice 230 V / 12 V / USB	5 / 2 / 2	5 / 1 / 1	5 / 2 / 2	5 / 1 / 1
Št. izdelka	110160	110560	110170	110570

* Opcija povečanja NDM

** V povezavi z dodatno opremo

2) Skupna širina vozila je razdalja od zunanje stene do zunanje stene (stranski blatniki, za Fiat Ducato / Mercedes-Benz Sprinter približno: + 70 mm)



Modeli Fiat Ducato z 8G stopenjskim samodejnim pretvornikom navora serijsko



Prosimo, da pred sklenitvijo pogodbe natančno preberete pravna obvestila glede informacij o masi na straneh 3–6!

Lahko pa skenirate QR kodo in prejeli boste tudi vse pomembne informacije o masi!



I 150 RB-QB comfort 4.2 t

	Fiat Ducato	Mercedes-Benz Sprinter
Menjalnik	8G samodejni pretvornik navora	ročni menjalnik s 6 prestavami
Serijsko podvozje	AL-KO nizkopod. 40 heavy	AL-KO nizkopod. heavy 415 CDI
Osnovni tip motorja	Diesel 2.2 l (180 KM / 132 kW)	Diesel 2.0 l (150 KM / 110 kW)
Dolžina/širina/višina (mm) ^{1) 2) 3)}	7.480 / 2.270 / 2.920	7.610 / 2.270 / 2.950
Medosna razdalja (mm)	4143	4243
Višina dvojnega dna / prostora za shrambo (mm)	220 / 460	220 / 460
Stojna višina v bivalnem delu (mm)	1980	1980
Višina garaže (mm)	1.120 / 1.240**	1.120 / 1.240**
Širina in višina garažnih vrat (sovoznik) (mm)	1.050 x 1.100	1.050 x 1.100
Širina in višina garažnih vrat (sovoznik) (mm)	1.050 x 1.100	1.050 x 1.100
Tehnično dovoljena skupna masa vozila (kg) ⁹⁾	4.250 / 4.500*	4.200 / 4.500*
Masa vozila, pripravljenega za vožnjo (kg) ⁶⁾	3.263	3.257
Teža dodatne opreme v serijski proizvodnji, ki jo je določil proizvajalec (kg) ⁷⁾	610	565
Največja masa vlečenega vozila (kg) ¹⁰⁾	1800	2000
Največje število sedežev s tritočkovnim varnostnim pasom (serijsko/opcijsko) ⁵⁾	4 / 5 ¹⁵⁾	4 / 5 ¹⁵⁾
Ležišča (serijsko/opcija)	4 / 5	4 / 5
Mere ležišča v zadnjem delu (mm)	1.950 x 1.450	1.950 x 1.450
Mere dvížnega ležišča (mm)	1.950 x 1.600	1.950 x 1.600
Mere pomožnega ležišča (mm)	1.920 x 1.125 / 650	1.920 x 1.125 / 650
Prostornina hladilnika / od tega zamrzovalnik (l)	153 / 29	153 / 29
Sistem ogrevanja	Truma Combi 6	Truma Combi 6
Rezervoar čiste vode (l) ⁵²⁾	150	150
Rezervoar odpadne vode (l)	140	140
Kapaciteta akumulatorja (Ah)	80	80
Vtičnice 230 V / 12 V / USB	5 / 2 / 2	5 / 1 / 1
Št. izdelka	110180	110180

* Opcija povečanja NDM

** V povezavi z dodatno opremo

*** Različica tlorisa I 150 RB-QB je na voljo od decembra 2024

2) Skupna širina vozila je razdalja od zunanje stene do zunanje stene (stranski blatniki, za Fiat Ducato / Mercedes-Benz Sprinter približno: + 70 mm)

Št. izdelka		216061	216034	216066	216036
Paket Basic Plus	Masa	lightweight 3.5 t		comfort 4.2 t	
		Fiat	Mercedes	Fiat	Mercedes
	kg	EUR	EUR	EUR	EUR
Opcije podvozja					
Pokrovi koles		-	82	-	82
Carthago pokrovi koles		82	-	82	-
Tempmatik polavtomatska klimatska naprava ³³⁾		-	3.117	-	3.117
Tempomat		Serijsko	554	Serijsko	554
Ojačevalec polnjenja ⁴⁷⁾		215	215	215	215
Prednja os s povečano nosilnostjo		-	502	-	502
92-litrski rezervoar za gorivo		-	-	-	492
90-litrski rezervoar za gorivo		-	-	123	-
Usnjeni volanski obroč z opc. multifunkc. tipkami (pri ročn. menjalniku vklj. s prestavno ročico)		-	461	-	461
Kombinirani instrument z barvnim zaslonom		-	584	-	584
Dežni senzor		-	236	-	236
Električna ročna zavora		-	584	-	584
Sedeža voznikove kabine nastavljiva po višini in naklonu (naprej/nazaj)		-	-	595	595
Udoben voznikov sedež nastavljiv po višini in naklonu, sovoznikov sedež nastavljiv po naklonu		441	441	-	-
Predpriprava za radijski sprejemnik s strešno anteno DAB+, zvočniki (4x) ^{54) 88)}		461	461	461	461
Radio Pioneer 6,8" vklj. z DAB+ 80)		666	-	666	-
MBUX 10.2" multimedijški sistem s satelitsko navigacijo in DAB+ ⁵¹⁾		-	4.603	-	4.603
Prepoznavanje prometnih znakov		-	441	-	441
Opcije nadgradnje					
Strešno okno Midi-Heki z LED razsvetljavo nad salonom		707	707	707	707
Velika vrata garaže za skuter na voznikovi strani		595	595	595	595
XL vhodna vrata »premium two 2.0« (širina: 63 cm) z dvotočkovnim zaklepanjem, oknom in komarnikom		543	543	543	543
90 Ah litij-ionski akumulator vklj. akumulatorski računalnik namesto 80 Ah gelskega akumulatorja ¹⁰⁶⁾		912	912	-	-
SOG – prezračevanje stranišča ¹⁰⁷⁾		379	379	379	379
Komplet cevi za udobno praznjenje rezervoarja odpadne vode		-	-	123	123
USB-vtičnica v viseči omarici nad posteljo v zadnjem delu		113	113	113	113
Predpriprava v strešnem oknu za električni ventilator		-	-	246	246
Predpriprava za solarno napravo		-	-	246	246
Predpriprava za satelitsko napravo		-	-	246	246
Predpriprava za kamero za vzvratno vožnjo (enojna leča)		-	-	246	246
Skupna cena posameznih opcij		5.116	15.532	5.587	16.373
Cena paketa		4.193	12.620	4.562	13.338
Vaš prihranek		923	2.912	1.025	3.035
Masa paketa v kg		14	34,5	60	84
DOPLAČILO Pioneer 9" multimedijški sistem s satelitsko navigacijo, vodenje po poti za avtomod, DAB+ ¹⁹⁾	1	933	-	933	-
DOPLAČILO Fiat 10,1" multimedijški sistem s satelitsko navigacijo, vodenje po poti za avtomod in DAB+*	1	1.487	-	1.487	-

* Samo v povezavi s paketom Chassis Plus za Fiat

Št. izdelka

216286

Paket Chassis Plus za Fiat	Masa	
	kg	EUR
Usnjen volanski obroč in prestavna ročica		318
Oplemenitenje armaturne plošče: prezračevalne reže v krom barvi		246
16-palčna alu platišča Fiat za f40 heavy chassis / f35 v povezavi z 8-stopenjskim samodejnim pretvornikom navora		974
Multifunkcijski volanski obroč (upravljanje radia preko tipk)		318
Samodejna klimatska naprava v voznikovi kabini ³³⁾		554
Induktivni pladenj za polnjenje mobilnih telefonov		349
Kombinirani instrument z barvnim zaslonom v armaturni plošči ¹⁰⁴⁾		369
Skupna cena posameznih opcij		3.127
Cena paketa	-7	2.973
Vaš prihranek		154

Št. izdelka

216270

Paket Chassis Plus za Mercedes	Masa	
	kg	EUR
9-stopenjski samodejni menjalnik TRONIC s funkcijo zadržanja		3.578
Različica motorja 170 KM / 125 kW, Euro VI E (samo v povezavi s samodejnim menjalnikom) ⁹⁹⁾		3.900
16-palčna alu platišča (črna) s celoletnimi pnevmatikami ³²⁾		1.538
Samodejna klimatska naprava THERMOTRONIC		687
Skupna cena posameznih opcij		8.868
Cena paketa	13	9.292
Vaš prihranek		400

Št. izdelka

216502

Komplet za pripravo (samo za modele lightweight 3.5 t)*	Masa	
	kg	EUR
Predpriprava v strešnem oknu za električni ventilator		246
Predpriprava za solarno napravo		246
Predpriprava za satelitsko napravo		246
Predpriprava za kamero za vzvratno vožnjo (enojna leča)		246
Skupna cena posameznih opcij		984
Cena paketa	4,5	769
Vaš prihranek		215

* Priporočeno, že v paketu Basic Plus pri modelih comfort 4.2 t

Št. izdelka

Paket zunanost*	Masa	
	kg	EUR
Carthago Full-LED žarometi (kratke in dolge luči)		2.358
Meglenke s kromiranimi okvirji		359
Razširjena oprema »Exterior line«		543
Izgled motornega pokrova »Liner« – optično podaljšanje vetrobranskega stekla		185
Skupna cena posameznih opcij		3.445
Cena paketa	4,5	2.994
Vaš prihranek		451

* Ni na voljo za model c-tourer I 145 RB-LE superior

Št. izdelka

212321

Paket vozna asistenca Mercedes-Benz* ⁵⁶⁾	Masa	
	kg	EUR
Aktivni asistent varnostne razdalje DISTRONIC		✓
Aktivni asistent ohranjanja voznega pasu		✓
Sistem nadzora tlaka v pnevmatikah		✓
Cena paketa	0	902

* Samo v povezavi s paketom Chassis Plus. Aktivni zavorni asistent in aktivno zaznavanje zaspanosti voznika sta vključena serijsko.

Št. izdelka		212009	212011	212012
Paket medija	Masa	24": 141 KB-LE, 143 KB-LE	32": 145 RB-LE	32": 148 KB-LE, 149 RB-LE, 150 RB-LE
	kg	EUR	EUR	EUR
Kamera za vzvratno vožnjo z enojno lečo, vgrajena v zadnji del vozila, s 7-palčnim zaslonom v armaturni plošči		1.179	1.179	1.179
Izvelčni sistem za TV 32" v stranski sedežni klopi ³⁶⁾		-	-	728
Izvelčni sistem za TV 24" za TV omarico v bivalnem prostoru ³⁶⁾		728	-	-
Stenski nosilec za TV 32" v vhodnem delu, vrtljiv za 180° ³⁶⁾		-	728	-
Pametni 24" LED TV ³⁹⁾		1.497	-	-
Pametni 32" LED TV ³⁹⁾		-	2.030	2.030
Skupna cena posameznih opcij		3.404	3.937	3.937
Cena paketa		2.348	2.860	2.860
Vaš prihranek		1.056	1.076	1.076
Masa paketa v kg		16	13	10,5
DOPLAČILO za 143 KB-LE: Dizajnerska TV omarica z LED TV 32" namesto 24" ³⁹⁾	5,5	861	-	-
DOPLAČILO Kamera za vzvratno vožnjo z dvojno lečo in preklopom namesto enojne ⁸³⁾	1	707	707	707
DOPLAČILO Satelitska naprava Teleco Flatsat Classic 85 z vhodom CI ^{12) 23)}	15	3.045	3.045	3.045

Št. izdelka				210730
Paket Kuhinja / Kavni avtomat*	Masa			
	kg			EUR
Razsmernik z 12 V na 230 V, 1.800 W, preklop na prednostno omrežje ¹⁰³⁾				1.999
Kavni aparat na kapsule s priključnim kompletom, vključno z izvelčnim sistemom				328
Skupna cena posameznih opcij				2.327
Cena paketa			11	1.979
Vaš prihranek				349

* Samo v povezavi z drugim bivalnim akumulatorjem (gel) ali litijevim akumulatorjem

Št. izdelka				810632
Paket bivalnega udobja Serijsko za comfort 4.2 t	Masa			
	kg			EUR
Izvelčne lahke dostopne stopnice, vključno s podaljškom ležišča z dodatno blazino				✓
Večnamenski pokrov za pomivalno korito za razširitev delovne površine, možna tudi montaža na steno				✓
Police pod vzdolžnimi enojnimi ležišči				✓
Cena paketa			6	666

Št. izdelka		210580	210586	210584
TV-paket spalni del	Masa	141 KB-LE, 143 KB-LE, 148 KB-LE, 149 RB-LE	145 RB-LE comfort 4.2 t *	150 RB-QB
	kg	EUR	EUR	EUR
TV omarica v spalnici s posebnim izvelčnim nosilcem za TV ³⁶⁾		943	-	-
LED TV 24" v spalnici ^{23) 39)}		1.497	-	-
LED TV 24" v spalnici, vključno z vrtljivim nosilcem		-	1.979	-
Dodaten TV priključek v spalnici		-	349	-
Predpriprava za vgradnjo TV vključno s kablji v vrhnjem delu in pokrovom		-	-	297
LED-TV 24" v spalnici vključno z nosilcem in kontaktnim stikalom ^{23) 39) 86)}		-	-	1.999
Skupna cena posameznih opcij		2.440	2.327	2.296
Cena paketa		1.681	1.589	1.589
Vaš prihranek		759	738	707
Masa paketa v kg		13	n.v.	6,5
DOPLAČILO Satelitska naprava Teleco Flatsat Easy Skew Smart 90 / Twin LNB za 2. TV ^{12) 23)}	16,5	3.229	3.229	3.229

* Na voljo od aprila 2025

Št. izdelka	210805	216005
Paket ALDE polar	Fiat: 148 KB-LE, 149 RB-LE, 150 RB-QB	Mercedes: 148 KB-LE, 149 RB-LE, 150 RB-QB
	EUR	EUR
Izolirna ponjava za vetrobransko steklo in stranski stekli	472	472
Izolirna ponjava voznikove kabine – znotraj	215	-
Dvojna izolacijska zasteklitev stranskih stekel / okno vrat voznikove kabine	1.179	1.179
Alde toplovodno ogrevanje, 230 V / plin z ojačevalnikom v voznikovi kabini	3.486	3.486
Alde toplotni izmenjevalec (uporaba toplote motorja)	1.210	1.210
Skupna cena posameznih opcij	6.561	6.346
Cena paketa	5.024	4.808
Vaš prihranek	1.538	1.538
Masa paketa v kg	83,5	82,5

Št. izdelka		€ vklj. 19 % DDV	kg	I 141 KB-LE lightweight 3.5 t	I 141 KB-LE comfort 4.2 t	I 143 KB-LE lightweight 3.5 t	I 143 KB-LE comfort 4.2 t	I 145 RB-LE lightweight 3.5 t	I 145 RB-LE comfort 4.2 t	I 148 KB-LE comfort 4.2 t	I 149 RB-LE comfort 4.2 t	I 150 RB-QB comfort 4.2 t
Podvozje Fiat Ducato												
310051	Motor 140 KM / 103 kW, Euro 6e, f35 light, 8-stopenjski samodejni pretvornik navora 67) 68)	Serijsko	-	X	-	X	-	X	-	-	-	-
310055	Motor 180 KM / 132 kW, Euro 6e, f35 light, 8-stopenjski samodejni pretvornik navora 67) 68)	6.216	-	○	-	○	-	○	-	-	-	-
310071	Motor 180 KM / 132 kW, Euro VIe, f40 heavy, 8-stopenjski samodejni pretvornik navora 10) 67)	Serijsko	-	-	X	-	X	-	X	X	X	X
311810	Ojačano vzmetenje prednje osi za boljše vozno udobje 57)	636	-	○	○	○	○	○	○	○	○	○
311815	AL-KO »ACS« High Performance vzmetna noga prednje osi 57)	1.528	-	○	○	○	○	○	○	○	○	○
310467	Povečanje NDM s 4.250 kg na 4.500 kg s Fiat Ducato f40 heavy	350	-	-	○	-	○	-	○	○	○	○
310605	90-litrski rezervoar za gorivo	123	23	○	●	○	●	○	●	●	●	●
Podvozje Mercedes-Benz Sprinter												
310467	Povečanje NDM s 4.200 kg na 4.500 kg	350	-	-	-	-	○	-	○	○	○	○
410011	Vstopna stopnica voznikovih vrat električno pomična (priporočljivo)	595	7	-	-	○	○	○	○	○	○	○
310611	92-litrski rezervoar za gorivo	492	24,5	-	-	○	●	○	●	●	●	●
Dodatne možnosti podvozja												
330023	Sedeža voznikove kabine nastavljiva po višini in naklonu (naprej/nazaj) 111)	154	2,5	○	●	○	●	○	●	●	●	●
331620	Meglenke	359	1	●	●	●	●	●	●	●	●	●
331611	Carthago Full-LED žarometi (kratke in dolge luči) [serijsko na superior]	2.358	3	●	●	●	●	●	●	●	●	●
311400	Odstranljiv vlečni drog	1.948	38	○	○	○	○	○	○	○	○	○
311430	Odstranljiv vlečni drog v povezavi z garažo za električno kolo	2.348	41	-	-	-	-	-	-	-	-	○
311300	Podporne noge (izvlek z ročico) za stabilizacijo v mirovanju	451	10	○	○	○	○	○	○	○	○	○

Št. izdelka		€ vklj. 22 % DDV	kg	I 141 KB-LE lightw eight 3.5 t	I 141 KB-LE comfo rt 4.2 t	I 143 KB-LE lightw eight 3.5 t	I 143 KB-LE comf ort 4.2 t	I 145 RB-LE lightw eight 3.5 t	I 145 RB-LE comf ort 4.2 t	I 148 KB-LE comf ort 4.2 t	I 149 RB-LE comf ort 4.2 t	I 150 RB-QB comf ort 4.2 t
Nadgradnja												
410121	Centralno zaklepanje za vhodna vrata XL »premium two 2.0« in vrata voznikove kabine	475	0,5	○	○	○	○	○	○	○	○	○
410150	Dodatne ključavnice vhodnih in voznikovih vrat	728	2	○	○	○	○	○	○	○	○	○
410500	Strešna tenda, alu kasete, sivo platno, dolžina: 3,5 m	1.671	35	○	-	○	-	○	-	-	-	-
410520	Strešna tenda, alu kasete, sivo platno, dolžina: 4,0 m	1.794	39	○	○	○	○	○	○	○	○	○
410560	Strešna tenda, alu kasete, sivo platno, dolžina: 4,5 m	1.917	42,5	○	○	○	○	○	○	○	○	○
410580	Strešna tenda, alu kasete, sivo platno, dolžina: 5,0 m	2.153	50	-	-	-	-	-	-	○	○	○
410660	Izolirna ponjava za vetrobransko steklo in stranski stekli	472	6,5	○	○	○	○	○	○	●	●	●
410700	Dvojna izolacijska zasteklitev stranskih stekel / okno vrat voznikove kabine	1.179	10,5	○	○	○	○	○	○	●	●	●
410114	Garaža za prevoz električnega kolesa, višina za nakladanje 124 cm 42) 66)	605	11	-	-	-	-	-	-	-	-	○
410925	Nakladalni in transportni sistem za dve električni kolesi 71)	748	28,5	-	-	-	-	-	-	-	-	○
410270	Skladiščni prostor v dvojnem dnu, vključno z vdolbino z zunanjim dostopom za glavnimi vrati kabine	923	8,5	○	X	○	X	○	X	X	X	X
410785	Strešno okno Mini-Heki v voznikovi kabini / nad dvizno posteljo	359	3	○	○	○	○	○	○	○	○	○
410850	Električni ventilator za strešno okno nad kuhinjo 22)	533	2,5	○	○	○	○	○	○	○	○	○
Elektrika												
510020	Dodatni gelski akumulator 80 Ah v obstoječem prostoru za akumulatorje	554	26	-	○	-	○	-	○	○	○	○
510056	90 Ah litij-ionski akumulator vklj. akumulatorski računalnik namesto 80 Ah gel akumulatorja 106)	915	-14,5	●	○	●	○	●	○	○	○	-
510057	150 Ah litij-ionski akumulator vklj. računalnik in ločen zaslon na dotik (nadomesti 90 Ah litij-ionski akumulator)	1.558	5	○	-	○	-	○	-	-	-	-
510053	Litij-ionski akumulator 150 Ah vklj. z računalnikom in ločenim zaslonom na dotik 55)	2.471	-9,5	-	○	-	○	-	○	○	○	○
510081	Solarni sistem: 2 x 110 Watt 12)	2.040	16,5	○	○	○	○	○	○	○	○	○
510180	Razsmernik 12 V na 230 V, 1.800 W s preklopom na prednostno omrežje 103) 110)	1.999	8	●	●	●	●	●	●	●	●	●
510255	Paket dodatnih vtičnic (3 x 230 V, 2 x USB) 45)	505	2,5	○	○	○	○	○	○	○	○	○
510201	Varnostni alarmni sistem Carthago 35)	1.456	3	○	○	○	○	○	○	○	○	○
Plin Voda Ostalo												
610020	Truma DuoControl CS 73)	451	3	○	○	○	○	○	○	○	○	○
610021	Plinski filter za Truma DuoControl CS (priporočljivo) 95)	226	0,5	○	○	○	○	○	○	○	○	○
610045	Priročni izvlečni sistem za plinsko jeklenko (samo s Truma DuoControl CS)	666	6	○	○	○	○	-	-	-	-	-
610140	Zunanja prha topla / hladna voda v garaži na sovoznikovi strani	360	2,5	○	○	○	○	○	○	○	○	○
610480	Nadgradnja garaže s tapisonom in mrežicami za prtljago	359	4,5	○	○	○	○	○	○	○	○	○
610500	Garažna tla iz rebraste aluminijaste pločevine 66)	185	11	○	○	○	○	○	○	○	○	○
Kuhinja Aparati												
550081	Hladilnik Tec-Tower prostornine 153 l z ločeno plinsko pečico 75)	902	16,5	-	-	-	-	-	-	○	○	○
550067	Plinska pečica z žarom v omarici nad hladilnikom 37)	1.087	8,5	○	○	○	○	○	○	○	○	○
550287	Kavni aparat na kapsule s priključnim kompletom, vključno z izvlečnim sistemom	328	3	●	●	●	●	●	●	●	●	●
Ogrevanje Hlajenje												
650040	Truma Combi 6E (dodatni električni grelec 2 x 900 Watt / 230 V) 63)	760	1	○	○	○	○	○	○	○	○	○
650230	Alde toplovodno ogrevanje, 230 V / plin z dodatnim ogrevanjem voznikove kabine 63) 113)	3.486	56	-	-	-	-	-	-	●	●	●
650240	Alde izmenjevalnik toplote (uporaba toplote motorja) 65)	1.210	9,5	-	-	-	-	-	-	●	●	●

Št. izdelka		€ vklj. 19 % DDV	kg	I 141	I 141	I 143	I 143	I 145	I 145	I 148	I 149	I 150
				KB-LE lightweight 3.5 t	KB-LE comfort 4.2 t	KB-LE lightweight 3.5 t	KB-LE comfort 4.2 t	RB-LE lightweight 3.5 t	RB-LE comfort 4.2 t	KB-LE comfort 4.2 t	RB-LE comfort 4.2 t	KB-LE comfort 4.2 t
Multimedija												
710029	Mediacenter Pioneer 9" vklj. z navigacijo in vodenjem za avtodome, DAB+ (Fiat Ducato) 19)	1.599	3	○	○	○	○	○	○	○	○	○
710160	Kamera za vzvratno vožnjo z enojno lečo in 7" barvnim zaslonom 82)	1.179	0,5	●	●	●	●	●	●	●	●	●
710180	Kamera za vzvratno vožnjo z dvojno lečo, zaščita vklj. s 7" barvnim zaslonom 83)	1.886	1	○	○	○	○	○	○	○	○	710503
710501	Stenski nosilec za TV 32" v vhodnem delu, vrtljiv za 180° 36)	730	4,5	-	-	-	-	●	●	-	-	-
	Izvlačni sistem za TV 32" v stranski sedežni klopi 36)	730	2	-	-	-	-	-	-	●	●	●
710506	Izvlačni sistem za TV 24" za TV omarico v bivalnem prostoru 36)	730	11	●	●	●	●	-	-	-	-	-
710547	Pametni LED TV 24" za izvlačni sistem / nosilec 39)	1.497	5	●	●	●	●	-	-	-	-	-
710548	Pametni LED TV 32" za izvlačni sistem 39)	2.030	8	-	-	-	-	●	●	●	●	●
710481	TV omarica v spalnem delu z izvlačnim TV nosilcem in priključki 36)	943	8,5	●	●	●	●	-	-	●	●	- 710477
910460	Dodaten TV priključek v spalnici 25) 36)	350	1,5	●	●	●	●	●	●	●	●	-
	Predpriprava za vgradnjo TV v zadnjem delu vključno s kablji in pokrovom	297	1	-	-	-	-	-	-	-	-	●
710474	Pametni LED TV 24" v spalnici, vključno z vrtljivim nosilcem (na voljo od aprila 2025)	1.979	n.v.	-	-	-	-	-	●	-	-	-
710472	Pametni LED TV 24" v spalnem delu, TV omarici ali zadnji steni kopalnice 23) 25) 39) 87)	1.497	4	●	●	●	●	-	-	●	●	-
710478	Pametni LED-TV 24" v spalnici vključno z nosilcem, kontaktnim stikalom, TV signalom 23) 39) 86)	1.999	5,5	-	-	-	-	-	-	-	-	●
710575	Servisna kamera za nadzor odtočne cevi 85) 100)	584	0,5	○	○	○	○	○	○	○	○	○

Satelitski sistem												
750041	Satelitska naprava Teleco Flatsat Classic 85 s CI vhodom 12) 23)	3.537	15	○	○	○	○	○	○	○	○	○
750046	Satelitska naprava Teleco Flatsat Easy Skew Smart 90 / Twin LNB za 2. TV 12) 23)	3.906	16,5	○	○	○	○	○	○	○	○	○

Notranjost												
810027	Stilski svet Casablanca 1 77)	710	-	-	-	-	-	-	-	○	○	○
810030	Stilski svet Nuovo [serijsko na superior]	710	-	-	-	○	○	○	○	-	-	-
810100	Preproga za bivalni del	380	7,5	○	○	○	○	○	○	○	○	○
810120	Preproga za voznikovo kabino	195	2	○	○	○	○	○	○	○	○	○
810580	Sedežna skupina z možnostjo predelave v pomožno ležišče	605	7,5	-	-	○	○	○	○	○	○	○
810610	Drсна vrata iz masivnega lesa pred spalnico	420	5,5	-	-	-	-	○	X	X	X	-
810680	5. sedež na bočni klopi s tritočkovnim varnostnim pasom 5)	1.056	10	-	-	-	-	-	-	○	○	○
810726	Vodoodporna pohodna površina v tuš kabini iz istega materiala kot pod v bivalnem delu	236	3,5	-	-	○	○	-	-	○	-	-

Dodatna oprema za zmanjšanje mase												
81044	Brez dviježne postelje spredaj, namesto nje venec visečih omaric v voznikovi kabini	680	-16	○	○	○	○	○	○	○	○	○
810430	Brez kakovostne vzmetnice za dviježno posteljo (na voljo od decembra 2024) 72)	0	-8	○	-	○	-	○	-	-	-	-
81090	Odperte police namesto skladiščnih prostorov nad glavo v zadnjem delu za zmanjšanje obremenitve (na voljo od januarja 2025)	62	-14	○	-	○	-	○	-	-	-	-
810260	Postelja v zadku s prožnim vzmetenjem Carawinx namesto letvenega dna	584	-2	○	○	○	○	○	○	○	○	○

Materiali oblazinjenja bivalnega prostora												
850610	Kombinacija blaga in antare Venezia 112)	Serijsko	-	X	X	X	X	X	X	X	X	X
850620	Kombinacija blaga in antare Cambridge 25 112)	Serijsko	-	X	X	X	X	X	X	X	X	X
850304	Kombinacija blaga London 25	Serijsko	-	X	X	X	X	X	X	X	X	X
850314	Kombinacija blaga Paris	431	-	○	○	○	○	○	○	○	○	○
850640	Kombinacija blaga in tekstilnega usnja Davos	431	1	○	○	○	○	○	○	○	○	○
850710	Kombinacija blaga in usnja Ivory	1.528	2	○	○	○	○	○	○	○	○	○
850720	Kombinacija blaga in usnja Macchiato 23 112)	1.528	2	○	○	○	○	○	○	○	○	○
850690	Usnje Ivory	3.773	3	○	○	○	○	○	○	○	○	○
850730	Usnje Sand 112) *	3.773	3	○	○	○	○	-	-	○	○	○
850740	Usnje Macchiato	3.773	3	○	○	○	○	○	○	○	○	○
850505	Carthago svet spanja in dekoracije: blazine, odeja in napenjalna rjuha 26)	420	3,5	○	○	○	○	○	○	○	○	○

* Ni možno v povezavi s stilskim svetom Casablanca 1.



Novi SMART LINER

C2-tourer združuje maksimalno udobje z nizko maso. Edinstveni SMART LINER – na voljo tudi v razredu 3.5 t.

**Lahko vozilo premijskega razreda:**

- Modeli lightweight 3.5 t z dovoljeno skupno maso vozila 3500 kg in 4 homologiranimi sedeži.
- Inovativna lahka konstrukcija omogoča praktično opremo v razredu 3,5 t.

Skladiščni prostor v dvojnem dnu z ogrevanim prtlačnim prostorom:

- Uporabna višina do 55,5 cm.
- Zunanji dostop skozi več velikih loput. Udoben dostop od znotraj preko pokrova L preko zložljive stranske klopi kot tudi skozi veliko talno loputo.
- Velik centralni skladiščni prostor (uporabna višina 22 cm) s spuščnim skladiščnim prostorom (uporabna višina 46 cm), udobno nalaganje skozi XL vhodna vrata preko lopute v tleh bivalnega prostora.
- Celotno dvojno dno ogrevano s funkcijo hranilnika toplote.

AL-KO nizkopodno podvozje Carthago special / special light:

- Največja dovoljena skupna masa vozila 3,5 t do 4.5 t.

Carthago nadgradnja razreda Liner premium:

- Zelo čvrsta povezava nadgradnje preko nosilnega prečnika (streha–stena/pod-stena).
- Gradnja brez lesa z vodoodbojno RTM peno in izoliranim jedrom.
- Notranja stena iz aluminija za zaščito pred udarom strele.
- Izolacijska obloga sten iz mikrotkanine.

Osnovno vozilo**Mercedes-Benz Sprinter z AL-KO nizkopodnim podvozjem**

- Motor: Dizel 2,2 l z AdBlue (22 l), 150 KM / 110 kW, 4 valji, 330 Nm, Euro VI E, 6-stopenjski menjalnik, prednji pogon
- AL-KO nizkopodno podvozje Carthago special light (modeli lightweight 3.5 t)
- AL-KO nizkopodno podvozje Carthago special (modeli comfort 4.2 t)
- Pnevmatike za vse vremenske razmere (M+S)
- Sistem Start/Stop
- Zagon brez ključa skupaj s tipko Start/Stop
- Zračna blazina (voznik/sovoznik) ¹¹⁾
- Asistent pri bočnem vetru, pomoč pri speljevanju v klanec, ABS, ASR, EBV, ESP
- Aktivna pomoč pri zaviranju in aktivna pomoč za ohranjanje pozornosti
- Držali za kozarce pri vozniku in sovozniku, predal za rokavice na sovoznikovi strani
- Pokrov odlagalnega predala
- Avtomatska nastavitvev luči
- Mercedes-Benz sistem v primeru nesreče
- AGM akumulator 12 V / 92 Ah
- 65-litrski rezervoar za gorivo
- 16" jeklena platišča
- Kratki žarometi s tehnologijo LED
- Dnevne luči LED
- Blatniki na sprednji in zadnji osi
- Predhodna napeljava (komplet kablov) za sistem centralnega zaklepanja vrat voznikove kabine
- Dodatno električno toplozračno ogrevanje voznikove kabine
- Set za popravilo Fix & Go
- Sistem ogledal »Carthago best view« v črni barvi, nastavljiv in ogrevan

Nadgradnja razreda liner premium

- 10 let jamstva na vodotesnost
- Nadgradnja brez lesa s streho iz GFK in zaščito dna
- Povezava strehe in stene preko zaobljene linije in nosilnega prečnika
- Strešne letve ob straneh z odvajanjem vode
- Stranske stene in streha iz aluminija na zunanji in notranji strani
- RTM izolacija iz trde pene v strehi, tleh in stranskih stenah
- Vezava nadgradnje brez toplotnih mostov preko lepljenih nosilnih prečnikov iz aluminija z dodatno zaščito proti mrazu
- Skupna debelina sten in strehe 38 mm
- Zunanje lopute iz enakega materiala kot stene »Carthago Isoplus«
- Tesnjenje loput znotraj in zunaj kot zaščita pred vdorom vode/poplavo
- Pokrovi in vrata kabine pogobljeni v stransko steno
- Pokrov rezervoarja za gorivo pogobljen v stransko steno
- Stranske oplate izdelane iz aluminija
- Dinamičen dizajn zadka
- Carthago zadnje luči v obliki črke »C« in v tehniki LED
- Okna Seitz S4 brez toplotnih mostov, z dvojnimi okvirjem, izolativnimi stekli, brez toplotnega mosta, s komarnikom in zatemnitvenim rolojem
- Zunanja luč v tehniki LED in s ščitkom proti dežju nad vhodnimi vrati
- Vhodna stopnica vhodnih vrat električno pomična, z opozorilnikom

Kabina

- Nizko spuščena armaturna plošča (vozna površina vidna že po 3,77 m)
- Plise vetrobranskega stekla z izolativnim votlim satovjem
- Zatemnitveni plise stranskih stekel (upravljanje s strani)
- Prednji del iz GFK, dvoplastno izoliran
- Voznikova vrata z dvojnimi zaklepanjem, električno pomičnim steklom in žlebom za deževnico
- Izdatno zvočno izoliran motorni prostor
- Komfortna prednja sedeža Aguti »Roadliner« z logotipom Carthago, v oblazinjenju bivalnega dela, vrtljiva, z integriranimi varnostnimi pasovoma in oblazinjenima podporama za roki
- Armaturna plošča s praktično stransko stranjo
- Z usnjem prevlečena spodnja obloga dvizne postelje, vključno s senčniki, LED lučmi in stranskimi predali za shranjevanje

Skladišni prostor v dvojnem dnu

- Uporabna višina do 55,5 cm.
- Ogrevan in osvetljen prostor
- Zunanji dostop skozi več velikih loput
- Notranji dostop skozi sedežno garnituro oblike L s patentiranim nastavkom, pokrov sedežne klopi kot tudi skozi velike lopute v tleh v predelu vhoda in kuhinje
- Centralni skladišni prostor (notranja višina 22 cm) z globoko spuščeni skladiščnim prostorom (uporabna višina 46 cm)

Velika garaža za skuter

- Nosilnost garaže za skuter do 350 kg
- Velika garažna vrata na sovoznikovi strani, dodatna na voznikovi
- Dno garaže z GFK na obeh straneh, z zaščito pred zdrsom
- Izdatno izolirana in ogrevana
- Sistem pritrditve z aluminjsko letvijo in osmimi nastavljivimi ušesci

Notranji dizajn

- Stilski svet Casablanca 2: površina pohištva v barvi češnje z vrati velikih visečih omaric v dvobarvnem videzu v slonokoščeni barvi visokega sijaja in sodobnimi poudarki v antracitno črni barvi

Bivalni prostor

- Stene in strop znotraj obloženi z izolacijsko oblogo iz mikro tkanine
- L-sedežna skupina s stranskim sedežem
- Jedilna miza v bivalnem prostoru, dvojno pomična in vrtljiva 360° (preko nožnega pedala)
- Izvlečna omarica za čevlje z držalom na dnu sedežne klopi z LED osvetlitvijo
- Oblazinjenje z večplastnim premium penastim jedrom in s funkcijo zaščite hrbtna
- Pohištvo v tehniki »Durafix«: z dvojnimi povezovanjem z vijaki in čepi
- Zapiralni mehanizem pohištva z mehkim zapiranjem
- Zavesa so za lažje čiščenje popolnoma snemljive vključno z okrasno zaveso

Kuhinja

- Kuhinjski pult kot optična razmejitev prostora in odlagalna površina
- Delovna površina v videzu skrilavca, odporne proti praskam
- Delovna površina osvetljena z LED svetlobnim trakom
- Kuhinjski pult s predalom za pribor
- Šest velikih predalov z vodili s krogličnimi ležaji »Easy glide« s samodejnim mehkim zapiranjem
- Ločeni koši za odpadke v ločenem higienskem predelu
- 3-plamenski kuhalnik z deljenim steklenim pokrovom, robustno emajlirano rešetko in dnom iz nerjavečega jekla (modeli lightweight 3.5 t)
- 3-plamenski kuhalnik z deljenim steklenim pokrovom, robustno emajlirano litoželezno rešetko in steklenim dnom (modeli comfort 4.2 t)
- Okroglo korito iz nerjavečega jekla, spuščeno v delovno površino, z večnamenskim pokrovom in s stenskim držalom za dodatno delovno površino
- Visoka kovinska armatura s kakovostnim keramičnim tesnilom
- Kuhinjska stena v dekorativnem steklu Creme
- Velik hladilnik z obojestranskim odpiranjem vrat (modeli 145 RB-LE, 147 RB-LE K, 148 RB-QB K ozek in visok), ločenim zamrzovalnikom, samodejno izbiro delovanja 12 V / 230 V / plin
- Strešna lina Mini-Heki

Kopalnica | Garderoba**Garderoba in razmejitev prostora**

- Garderoba z vrati na ključ oz. drsnimi vrati za razmejitev ob bivalnega prostora
- Masivna lesena drsna vrata pred spalnico (modeli 145 RB-LE, 147 RB-LE comfort 4.2 t)
- Izvlečna predelna TV stena pred spalnim delom (modeli 148 RB-QB comfort 4.2 t)
- Visoka garderobna omara z obešalno palico in integriranim regalnim dnom v garderobi (modeli 147 RB-LE)

Prestična kopalnica z ločeno tuš kabino

- Raven prehod v kabino za prhanje »One Level«
- Palica za sušenje brisač nad kabino za prhanje
- Talni pokrov kabine iz istega lesa kot pod v bivalnem delu, odstranljiv med prhanjem
- Ročka za prhanje po višini nastavljiva na kromirani palici
- Strešna lina v kabini za prhanje
- Strešna lina Mini-Heki v kopalnici
- Omarica pod umivalnikom z nosilcem za toaletni papir, sodobnim umivalnikom v pultu in ogledalom (modeli lightweight 3.5 t)
- Omarica pod umivalnikom z nosilcem za toaletni papir, sodobnim umivalnikom v pultu, omarico z ogledalom in ogledalom s posredno LED osvetlitvijo (modeli comfort 4.2 t)

Spalnica**Dvižna postelja nad voznikovo kabino**

- Letveno posteljno dno in kakovostna vzmetnica
- Posebej nizko spuščeno ležišče: dostop preko stranskega sedeža brez lestve
- Stabilna opora v spalnem položaju, knjižna polica in LED bralni lučki
- Zavesa med dvižno posteljo in bivalnim prostorom

Fiksna ležišča v zadnjem delu

- Dvodelno, ogrevano in zračno letveno ogrodje
- Kakovostna vzmetnica s 7 conami hladne pene
- Strešna lina Mini-Heki
- Vzdolžna enojna ležišča / dvojno ležišče: Nastavljivi dvižni vzglavji
- Obojestransko nastavljivo dvojno ležišče s funkcijo branja (model 148 RB-QB)

Ločeni ležišči

- Toge dostopne stopnice (modeli lightweight 3.5 t)
- Izvlečne dostopne stopnice, z razširitvijo ležalne površine (modeli comfort 4.2 t)
- Omare pod posteljami z dvižnim pokrovom in deljeno vzmetnico, poglobljene v dvojno dno za več prostora
- Venec prostornih visečih omaric pod stropom

Vgrajena tehnika**Voda**

- Rezervoarja za čisto in odpadno vodo, vgrajena v ogrevano dvojno dno, odprtini za vzdrževanje v bivalnem prostoru oziroma v garaži (odvisno od modela)
- Centralni izpust vode v centralnem skladiščnem prostoru v dvojnem dnu
- Tlačni vodovodni sistem ne zahteva veliko vzdrževanja

Plin

- Zunanji nizko ležeči prostor za plinske jeklenke, zunanja loputa z ločenim odpiralom
- Prostor za 2 x 11 kg plinski jeklenki
- Zapiralni plinski ventili v predelu kuhinje

Elektrika

- Električna centrala v garaži vključno s polnilno napravo, varovalkami, stikalom FID, polnilno avtomatiko 16 A in izklopno avtomatiko v primeru prenapetosti
- Ogrevani prostor v dvojnem dnu za akumulatorja, z 1x gel akumulator kapacitete 80 Ah, dostop preko skladiščnega prostora v dvojnem dnu, glavno stikalo za elektriko
- Digitalna kontrolna plošča Truma CP Plus grelca toplozračnega ogrevanja nad vhodnimi vrati
- Vtičnica 230 V v bivalnem prostoru, pri vhodu, v kuhinji, kopalnici in garaži za skuterje
- Vtičnica 12 V v voznikovi kabini (Mercedes-Benz: 1x)
- Vtičnica USB v voznikovi kabini (Mercedes-Benz: 1x)

Inovativni koncept osvetlitve

- Stropna razsvetljava z dodatnimi LED reflektorji in bralnimi lučkami
- LED posredna osvetlitev v kuhinji / naslonu klopi
- Osvetlitev prostora in posredna osvetlitev z ločenima stikaloma

Ogrevalna tehnika

- Izpusti za topli zrak v voznikovi kabini, armaturni plošči, ob vstopu v vozilo, v bivalnem delu, dvojnem dnu in garaži
- Armaturna plošča z usmerjenim ogrevanjem in učinkom površinskega gretja
- Talno ogrevanje dvojnega dna (funkcija hranilnika toplote)

V ponudbi C1-tourer in C2-tourer sta na voljo dve različni različici mase in opreme. Za vas kot stranko to razlikovanje jasno pokaže, kateri modeli izpolnjujejo vaše zahteve.



Naši **modeli lightweight 3.5 t** so popolna izbira za tiste, ki cenijo lahko vozilo, ki izpolnjuje zahteve razreda 3.5 t in ga je mogoče voziti z vozniškim dovoljenjem EU razreda B. Združujejo inovativno lahko konstrukcijo s Carthago premium DNK.



Naši **modeli comfort 4.2 t** so popolna izbira za tiste, ki niso odvisni od masovnega razreda 3,5 t in želijo izkusiti vrhunsko udobje. Ogromne rezerve dovoljene obremenitve in največje udobje v notranjosti izpolnijo želje tudi najbolj zahtevnih uporabnikov.

Da boste čim lažje izbrali pravi modela za vas, so spodaj predstavljene razlike v opremi med modeli lightweight 3.5 t in modeli comfort 4.2 t.

lightweight 3.5 t	comfort 4.2 t	Opcijsko na lightweight 3.5 t
Podvozje Mercedes-Benz Sprinter		
Mercedes-Benz Sprinter s tehnično dovoljeno skupno maso 3.500 kg z AL-KO nizkopod. Carthago special light	Mercedes-Benz Sprinter s tehnično dovoljeno skupno maso 4.200 kg z AL-KO nizkopod. Carthago special	
65-litrski rezervoar za gorivo serijsko	65-litrski rezervoar za gorivo serijsko 92-litrski rezervoar za gorivo v paketu Basic Plus	○
Nadgradnja		
Zunanji dostop do dvojnega dna prek lopute skladiščnega prostora pred glavnimi vrati kabine XL	Zunanji dostop do dvojnega dna prek lopute skladiščnega prostora pred glavnimi vrati kabine XL in dodatno spuščen zunanji skladiščni prostor za glavnimi vrati kabine XL	○
Voznikova kabina		
Venec viseših omaric na strani s sprednjo loputo pod dvižno posteljo na voznikovi strani	Venec viseših omaric na strani s sprednjo loputo pod dvižno posteljo na voznikovi in sovoznikovi strani	
Osvetlitev dvojnega dna		
Ogromen skladiščni prostor v dvojnem dnu v vhodnem delu z dodatnim znižanjem skladiščnega prostora, izdelan iz robustnega lahkega materiala	Ogromen skladiščni prostor v dvojnem dnu v vhodnem delu z dodatnim znižanjem skladiščnega prostora iz visokokakovostnega stisnjene materiala RTM in trpežne talne obloge GFK	
Kopalnica		
Velika kopalnica s sodobnim umivalnikom v pultu, velikim stenskim ogledalom in dodatno omarico za shranjevanje	Velika kopalnica s sodobnim umivalnikom v pultu, velikim, osvetljenim stenskim ogledalom in dodatno omarico z ogledalom	
Omarica pod umivalnikom z nosilcem za toaletni papir	Omarica pod umivalnikom z nosilcem za toaletni papir in košaro za perilo*	
Kuhinja		
3-plamenski kuhalnik z enodelnim ali dvodelnim steklenim pokrovom (odvisno od modela), emajlirano rešetko in dnom iz nerjavečega jekla**	3-3-plamenski kuhalnik z enodelnim ali dvodelnim steklenim pokrovom (odvisno od modela), litoželezno rešetko in steklenim dnom**	
Večnamenski pokrov za umivalnik, vključno s stenskim držalom za podaljšek delovne površine	Večnamenski pokrov za umivalnik, vključno s stenskim držalom za podaljšek delovne površine in desko za rezanje	●
Spalnica z omarami		
Priročna dostopna stopnica za vzdolžne enojne postelje	Izvlačne lahke dostopne stopnice, vključno s podaljškom ležalne površine z dodatno blazino za vzdolžne enojne postelje	●
Omare pod vzdolžnimi enojnimi posteljami z dvižnim pokrovom in deljeno vzmetnico, poglobljene v dvojno dno za več prostora	Omare s policami pod vzdolžnimi enojnimi posteljami z dvižnim pokrovom in deljeno vzmetnico, poglobljene v dvojno dno za več prostora	●
Tehnika		
90 Ah litij-ionski akumulator vklj. računalnik v paketu Basic Plus	80 Ah gel-akumulator serijsko	

* Košara za perilo je na voljo le pri luksuznih kopalnicah

** stekleni pokrov v kotnih kuhinjah, enodelni v ravnih kuhinjah

○ = dodatna oprema ● = vključeno v paket



Prosimo, da pred sklenitvijo pogodbe natančno preberete pravna obvestila glede informacij o masi na straneh 3-6!



Lahko pa skenirate QR kodo in prejeli boste tudi vse pomembne informacije o masi!

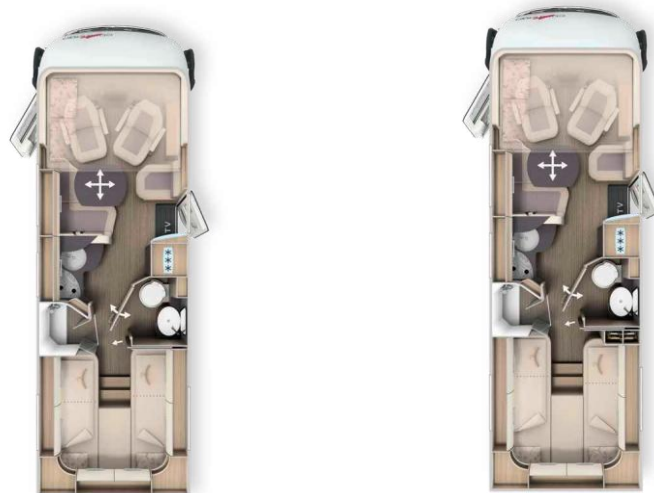

	I 145 RB-LE		I 147 RB-LE 'K'	
	lightweight 3.5 t Mercedes-Benz Sprinter	comfort 4.2 t Mercedes-Benz Sprinter	lightweight 3.5 t Mercedes-Benz Sprinter	comfort 4.2 t Mercedes-Benz Sprinter
Menjalnik	ročni menjalnik s 6 prestavami	ročni menjalnik s 6 prestavami	ročni menjalnik s 6 prestavami	ročni menjalnik s 6 prestavami
Serijsko podvozje	AL-KO nizkopod. special light 315	AL-KO nizkopod. heavy 415 CDI	AL-KO nizkopod. special light 315	AL-KO nizkopod. heavy 415 CDI
Osnovni tip motorja	Diesel 2.0 l (150 KM / 110 kW)	Diesel 2.0 l (150 KM / 110 kW)	Diesel 2.0 l (150 KM / 110 kW)	Diesel 2.0 l (150 KM / 110 kW)
Dolžina/širina/višina (mm) ^{1) 2)}	7.205 / 2.170 / 2.950	7.205 / 2.170 / 2.950	7.305 / 2.170 / 2.950	7.305 / 2.170 / 2.950
Medosna razdalja (mm)	3.900	3.900	4.135	4.135
Višina dvojnega dna / prostora za shrambo (mm)	220 / 460	220 / 460	220 / 460	220 / 460
Stojna višina v bivalnem delu (mm)	1.980	1.980	1.980	1.980
Višina garaže (mm)	1.20	1.20	1.20	1.20
Širina in višina garažnih vrat (sovoznik) (mm)	1.050 x 1.140	1.050 x 1.140	1.050 x 1.140	1.050 x 1.140
Širina in višina garažnih vrat (sovoznik) (mm)	1.050 x 1.140	1.050 x 1.140	1.050 x 1.140	1.050 x 1.140
Tehnično dovoljena skupna masa vozila, pripravljenega za vožnjo (kg) ⁹⁾	3.500	4.200 / 4.500*	3.500	4.200 / 4.500*
Masa dodatne opreme v serijski proizvodnji, ki jo določi proizvajalec (kg) ⁷⁾	2.987	3.027	3.007	3.047
Masa dodatne opreme v serijski proizvodnji, ki jo določi proizvajalec (kg) ⁷⁾	142	802	121	780
Največja masa	2.000	2.000	2.000	2.000
Največje število sedežev s tritočkovnim varnostnim pasom med vožnjo (serijsko/opcijsko) ⁵⁾	4	4	4	4
Ležišča (serijsko/opcija)	4 / 5	4 / 5	4 / 5	4 / 5
Mere ležišča v zadnjem delu (mm)	2.000 / 1.900 x 850	2.000 / 1.900 x 850	1.900 / 2.000 x 850	1.900 / 2.000 x 850
Mere dvižnega ležišča (mm)	1.900 x 1.600	1.900 x 1.600	1.900 x 1.600	1.900 x 1.600
Mere pomožnega ležišča (mm)	1.940 x 985 / 550	1.940 x 985 / 550	1.940 x 985 / 550	1.940 x 985 / 550
Prostornina hladilnika / od tega zamrzovalnik (l)	133 / 12	133 / 12	133 / 12	133 / 12
Sistem ogrevanja	Truma Combi 6	Truma Combi 6	Truma Combi 6	Truma Combi 6
Rezervoar čiste vode (l) ⁵²⁾	150	150	150	150
Rezervoar odpadne vode (l)	140	140	140	140
Kapaciteta akumulatorja (Ah)	80	80	80	80
Vtičnice 230 V / 12 V / USB	5 / 1 / 1	5 / 1 / 1	5 / 1 / 1	5 / 1 / 1
Št. izdelka	110590	110591	110600	110601

* Opcija povečanja NDM

** V povezavi z dodatno opremo

*** Različica tlorisa I 147 RB-LE 'K' je na voljo od januarja 2025

2) Skupna širina vozila je razdalja od zunanje stene do zunanje stene (stranski blatniki, za Mercedes-Benz Sprinter približno: + 70 mm)



Prosimo, da pred sklenitvijo pogodbe natančno preberete pravna obvestila glede informacij o masi na straneh 3–6!



Lahko pa skenirate QR kodo in prejeli boste tudi vse pomembne informacije o masi!



	I 147 RB-LE 'L' comfort 4.2 t Mercedes-Benz Sprinter	I 148 RB-QB 'K' lightweight 3.5 t Mercedes-Benz Sprinter	I 148 RB-QB 'K' comfort 4.2 t Mercedes-Benz Sprinter	I 148 RB-QB 'L' comfort 4.2 t Mercedes-Benz Sprinter
Menjalnik	ročni menjalnik s 6 prestavami	ročni menjalnik s 6 prestavami	ročni menjalnik s 6 prestavami	ročni menjalnik s 6 prestavami
Serijsko podvozje	AL-KO nizkopod. heavy 415 CDI	AL-KO nizkopod. special light 315	AL-KO nizkopod. heavy 415 CDI	AL-KO nizkopod. heavy 415 CDI
Osnovni tip motorja	Diesel 2.0 l (150 KM / 110 kW)	Diesel 2.0 l (150 KM / 110 kW)	Diesel 2.0 l (150 KM / 110 kW)	Diesel 2.0 l (150 KM / 110 kW)
Dolžina/širina/višina (mm) ^{1) 2) 3)}	7.405 / 2.170 / 2.950	7.380 / 2.170 / 2.950	7.380 / 2.170 / 2.950	7.480 / 2.170 / 2.950
Dolžina/širina/višina (mm) ^{1) 2)}	7.405 / 2.170 / 2.950	7.380 / 2.170 / 2.950	7.380 / 2.170 / 2.950	7.480 / 2.170 / 2.950
Medosna razdalja (mm)	4.135	4.135	4.135	4.135
Višina dvojnega dna / prostora za shrambo (mm)	220 / 460	220 / 460	220 / 460	220 / 460
Stojna višina v bivalnem delu (mm)	1.980	1.980	1.980	1.980
Višina garaže (mm)	1.200	1.120 / 1.240**	1.120 / 1.240**	1.120 / 1.240**
Širina in višina garažnih vrat (sovoznik) (mm)	1.050 x 1.140	1.050 x 1.100	1.050 x 1.100	1.050 x 1.100
Širina in višina garažnih vrat (sovoznik) (mm)	1.050 x 1.140	1.050 x 1.100	1.050 x 1.100	1.050 x 1.100
Tehnično dovoljena skupna masa vozila (kg) ⁹⁾	4.200 / 4.500*	3.500	4.200 / 4.500*	4.200 / 4.500*
Masa vozila, pripravljenega za vožnjo (kg) ⁶⁾	3.067	3.017	3.057	3.077
Masa dodatne opreme v serijski proizvodnji, ki jo določi proizvajalec (kg) ⁷⁾	760	110	769	749
Največja masa vlečenega vozila (kg) ¹⁰⁾	2.000	2.000	2.000	2.000
Največje število sedežev s tritočkovnim varnostnim pasom med vožnjo (serijsko/opcijsko) ⁵⁾	4	4	4	4
Ležišča (serijsko/opcijsko)	4 / 5	4 / 5	4 / 5	4 / 5
Mere ležišča v zadnjem delu (mm)	1.900 / 2.000 x 850	1.950 x 1.450	1.950 x 1.450	1.950 x 1.450
Mere dvížnega ležišča (mm)	1.900 x 1.600	1.900 x 1.600	1.900 x 1.600	1.900 x 1.600
Mere pomožnega ležišča (mm)	1.940 x 985 / 550	1.940 x 985 / 550	1.940 x 985 / 550	1.940 x 985 / 550
Prostornina hladilnika / od tega zamrzovalnik (l)	153 / 29	133 / 12	133 / 12	153 / 29
Sistem ogrevanja	Truma Combi 6	Truma Combi 6	Truma Combi 6	Truma Combi 6
Rezervoar čiste vode (l) ⁵²⁾	150	150	150	150
Rezervoar odpadne vode (l)	140	140	140	140
Kapaciteta akumulatorja (Ah)	80	80	80	80
Vtičnice 230 V / 12 V / USB	5 / 1 / 1	5 / 1 / 1	5 / 1 / 1	5 / 1 / 1
Št. izdelka	110605	110620	110621	110625

* Opcija povečanja NDM

** V povezavi z dodatno opremo

*** Različica tlorisa I 148 RB-QB 'K' je na voljo od januarja 2025

2) Skupna širina vozila je razdalja od zunanje stene do zunanje stene (stranski blatniki, za Mercedes-Benz Sprinter približno: + 70 mm)

Št. izdelka	216035	216037
Paket Basic Plus	lightweight 3.5 t	comfort 4.2 t
	EUR	EUR
Opcije podvozja		
Pokrovi koles	82	82
Tempmatik polavtomatska klimatska naprava ³³⁾	3.117	3.117
Tempomat	554	554
Ojačevalec polnjenja ⁴⁷⁾	215	215
Prednja os s povečano nosilnostjo	502	502
92-litrski rezervoar za gorivo	-	492
Usnjeni volanski obroč z opc. multifunkc. tipkami (pri ročn. menjalniku vklj. s prestavno ročico)	461	461
Kombinirani instrument z barvnim zaslonom	584	584
Dežni senzor	236	236
Električna ročna zavora	584	584
Sedeža voznikove kabine nastavljiva po višini in naklonu (naprej/nazaj)	-	595
Udoben voznikov sedež nastavljiv po višini in naklonu, sovoznikov sedež nastavljiv po naklonu	441	-
Predpriprava za radijski sprejemnik s strešno anteno DAB+, zvočniki (4x) ^{54) 88)}	461	461
MBUX 10.2" multimedijijski sistem s satelitsko navigacijo in DAB+ ⁵¹⁾	4.603	4.603
Prepoznavanje prometnih znakov	441	441
Opcije nadgradnje		
Strešno okno Midi-Heki z LED razsvetljavo nad salonom	707	707
Velika vrata garaže za skuter na voznikovi strani	595	595
XL vhodna vrata »premium two 2.0« (širina: 63 cm) z dvotočkovnim zaklepanjem, oknom in komarnikom	543	543
90 Ah litij-ionski akumulator vklj. akumulatorski računalnik namesto 80 Ah gelskega akumulatorja ¹⁰⁶⁾	912	-
SOG – prezračevanje stranišča ¹⁰⁷⁾	379	379
Komplet cevi za udobno praznjenje rezervoarja odpadne vode	-	123
USB-vtičnica v viseči omarici nad posteljo v zadnjem delu	113	113
Predpriprava v strešnem oknu za električni ventilator	-	246
Predpriprava za solarno napravo	-	246
Predpriprava za satelitsko napravo	-	246
Predpriprava za kamero za vzvratno vožnjo (enojna leča)	-	246
Skupna cena posameznih opcij	15.532	16.373
Cena paketa	12.620	13.340
Vaš prihranek	2.912	3.035
Masa paketa v kg	37	84,5

Št. izdelka	216270	
Paket Chassis Plus za Mercedes	Masa	
	kg	EUR
9-stopenjski samodejni menjalnik TRONIC s funkcijo zadržanja		3.578
Različica motorja 170 KM / 125 kW, Euro VI E (samo v povezavi s samodejnim menjalnikom) ⁹⁹⁾		3.900
16-palčna alu platišča (črna) s celoletnimi pnevmatikami ³²⁾		1.538
Samodejna klimatska naprava THERMOTRONIC		687
Skupna cena posameznih opcij		8.868
Cena paketa	13	9.292
Vaš prihranek		400

Št. izdelka	216502	
Komplet za pripravo (samo za modele lightweight 3.5 t)*	Masa	
	kg	EUR
Predpriprava v strešnem oknu za električni ventilator		246
Predpriprava za solarno napravo		246
Predpriprava za satelitsko napravo		246
Predpriprava za kamero za vzvratno vožnjo (enojna leča)		246
Skupna cena posameznih opcij		984
Cena paketa	4,5	769
Vaš prihranek		215

* Priporočeno, že v paketu Basic Plus pri modelih comfort 4.2 t

Št. izdelka

212321

Paket vozna asistenca Mercedes-Benz* 56)	Masa	
	kg	EUR
Aktivni asistent varnostne razdalje DISTRONIC		✓
Aktivni asistent ohranjanja voznega pasu		✓
Sistem nadzora tlaka v pnevmatikah		✓
Cena paketa	0	905

* Samo v povezavi s paketom Chassis Plus. Aktivni zavorni asistent in aktivno zaznavanje zasnoposti voznika sta vključena serijsko.

Št. izdelka

212011

Paket medija	Masa	32"
	kg	EUR
Digitalna kamera za vzvratno vožnjo z enojno lečo		1.179
Stenski nosilec za TV 32" v vhodnem delu, vrtljiv za 180° 36)		728
Pametni 32" LED TV 39)		2.030
Skupna cena posameznih opcij		3.937
Cena paketa	13	2.860
Vaš prihranek		1.076
DOPLAČILO Satelitska naprava Teleco Flatsat Classic 85 z vhodom CI 12) 23)	15	3.045

Št. izdelka

210730

Paket Kuhinja / Kavni avtomat*	Masa	
	kg	EUR
Razsmernik z 12 V na 230 V, 1.800 W, preklop na prednostno omrežje* 103)		1.999
Kavni aparat na kapsule s priključnim kompletom, vključno z izvlečnim sistemom		328
Skupna cena posameznih opcij		2.327
Cena paketa	11	1.979
Vaš prihranek		349

* Samo v povezavi z drugim bivalnim akumulatorjem (gel) ali litijevim akumulatorjem

Št. izdelka

810632

810636

Paket bivalnega udobja Serijsko za comfort 4.2 t	145 RB-LE 147 RB-LE	148 RB-QB
	EUR	EUR
Izvelčne lahke dostopne stopnice, vključno s podaljškom ležišča z dodatno blazino	✓	-
Večnamenski pokrov za pomivalno korito za razširitev delovne površine, možna tudi montaža na steno	✓	✓
Police pod vzdolžnimi enojnimi ležišči	✓	✓
Cena paketa	666	164
Masa paketa v kg	5	1,5

Št. izdelka

210586

210584

TV-paket spalni del (le pri comfort 4.2 t)	Masa	145 RB-LE, 147 RB-LE	148 RB-QB
	kg	EUR	EUR
LED TV 24" v spalnici, vključno z vrtljivim nosilcem		1.979	-
Dodaten TV priključek v spalnici		349	-
Pametni LED TV 24" v spalnici vključno z nosilcem, kontaktnim stikalom, TV signalom		-	1.999
Predpriprava za vgradnjo TV v zadnjem delu vključno s kablji in pokrovom		-	297
Skupna cena posameznih opcij		2.327	2.296
Cena paketa		1.589	1.589
Vaš prihranek		738	707
Masa paketa v kg		n.v.	n.v.
DOPLAČILO Satelitska naprava Teleco Flatsat Easy Skew Smart 90 / Twin LNB za 2. TV 12) 23)	16,5	3.229	3.229

* Na voljo od aprila 2025

Št. izdelka		€ vklj. 19 % DDV	kg										
				I 145 RB-LE lightweight 3.5 t	I 145 RB-LE comfort 4.2 t	I 147 RB-LE ' K' lightweight 3.5	I 147 RB-LE ' K' comfort 4.2 t	I 147 RB-LE ' L' comfort 4.2 t	I 148 RB-QB ' K' lightweight 3.5	I 148 RB-QB ' K' comfort 4.2 t	I 148 RB-QB ' L' comfort 4.2 t		
Podvozje Mercedes-Benz Sprinter													
310467	Povečanje NDM s 4.250 kg na 4.500 kg	350	-	-	○	-	○	○	-	○	○		
310611	92-litrski rezervoar za gorivo	492	24,5	○	●	○	●	●	○	●	●		
Dodatne možnosti podvozja													
330023	Sedeža voznikove kabine nastavljiva po višini in naklonu (naprej/nazaj) ¹¹¹⁾	154	2,5	○	●	○	●	●	○	●	●		
331620	Meglenke	359	1	○	○	○	○	○	○	○	○		
311400	Odstranljiv vlečni drog	1.948	38	○	○	○	○	○	○	○	○		
311430	Odstranljiv vlečni drog v povezavi z garažo za električno kolo (na voljo od aprila 2025)	2.348	41	-	-	-	-	-	○	○	○		
311300	Podporne noge (izvlek z ročico) za stabilizacijo v mirovanju	451	10	○	○	○	○	○	○	○	○		
Nadgradnja													
410121	Centralno zaklepanje za vhodna vrata XL »premium two 2.0« in vrata voznikove kabine	475	0,5	○	○	○	○	○	○	○	○		
410150	Dodatne ključavnice vhodnih in voznikovih vrat	728	2	○	○	○	○	○	○	○	○		
410500	Strešna tenda, alu kaset, sivo platno, dolžina: 3,5 m	1.671	35	○	-	○	-	-	○	-	-		
410520	Strešna tenda, alu kaset, sivo platno, dolžina: 4,0 m	1.794	39	○	○	○	○	○	○	○	○		
410560	Strešna tenda, alu kaset, sivo platno, dolžina: 4,5 m	1.917	42,5	○	○	○	○	○	○	○	○		
410660	Izolirna ponjava za vetrobransko steklo in stranski stekli	472	6,5	○	○	○	○	○	○	○	○		
410114	Patentiran sistem garaže za električno kolo (Pedelec), višina nalaganja do 124 (na voljo od aprila 2025) ^{42) 66)}	605	11	-	-	-	-	-	○	○	○		
410925	Nakladalni in transportni sistem za dve električni kolesi ⁷¹⁾	748	28,5	-	-	-	-	-	○	○	○		
410270	Skladiščni prostor v dvojnem dnu, vključno z vdolbino z zunanjim dostopom za glavnimi vrati kabine	923	8,5	○	X	○	X	X	○	X	X		
410785	Strešno okno Mini-Heki v voznikovi kabini / nad dvižno posteljo	359	3	○	○	○	○	○	○	○	○		
410850	Električni ventilator za strešno okno nad kuhinjo ²²⁾	533	2,5	○	○	○	○	○	○	○	○		
Elektrika													
510020	Dodatni gelski akumulator 80 Ah v obstoječem prostoru za akumulatorje	554	26	-	○	-	○	○	-	○	○		
510056	90 Ah litij-ionski akumulator vklj. akumulatorski računalnik namesto 80 Ah gelskega akumulatorja ¹⁰⁶⁾	915	-14,5	●	○	●	○	○	●	○	○		
510057	150 Ah litij-ionski akumulator vklj. računalnik in ločen zaslon na dotik (nadomesti 90 Ah litij-ionski akumulator)	1.558	5	∩	-	∩	-	-	∩	-	-		
510053	2. litij-ionski 150 Ah akumulator vklj. računalnik in ločen zaslon na dotik ⁵⁵⁾	2.471	-9,5	-	○	-	○	○	-	○	○		
510081	Solarni sistem: 2 x 110 Watt ¹²⁾	2.040	16,5	○	○	○	○	○	○	○	○		
510180	Razsmernik 12 V na 230 V, 1.800 W s preklopom na prednostno omrežje ^{103) 110)}	1.999	8	●	●	●	●	●	●	●	●		
510255	Paket dodatnih vtičnic (3 x 230 V, 2 x USB) ⁴⁵⁾	505	2,5	○	○	○	○	○	○	○	○		
510201	Varnostni alarmni sistem Carthago ³⁵⁾	1.456	3	○	○	○	○	○	○	○	○		
Plin Voda Ostalo													
610020	Truma DuoControl CS ⁷³⁾	451	3	○	○	○	○	○	○	○	○		
610021	Plinski filter za Truma DuoControl CS (priporočljivo) 95)	226	0,5	○	○	○	○	○	○	○	○		
610480	Nadgradnja garaže s tapisonom in mrežicami za prtljago	360	4,5	○	○	○	○	○	○	○	○		
610140	Zunanja prha topla / hladna voda v garaži na sovoznikovi strani	360	2,5	○	○	○	○	○	○	○	○		
610500	Garažna tla iz rebraste aluminijaste pločevine 66)	185	11	○	○	○	○	○	○	○	○		

Št. izdelka		€ vklj. 19 % DDV	kg	I 145 RB-LE lightweight 3.5 t	I 145 RB-LE comfort 4.2 t	I 147 RB-LE ' K' lightweight 3.5	I 147 RB-LE ' K' comfort 4.2 t	I 147 RB-LE ' L' comfort 4.2 t	I 148 RB-QB ' K' lightweight	I 148 RB-QB ' K' comfort 4.2 t	I 148 RB-QB ' L' comfort 4.2 t
-------------	--	------------------	----	-------------------------------	---------------------------	----------------------------------	--------------------------------	--------------------------------	------------------------------	--------------------------------	--------------------------------

Kuhinja | Aparati

550067	Plinska pečica z žarom v omarici nad hladilnikom ³⁷⁾	1.087	8,5	○	○	○	○	○	○	○	○
550287	Kavni aparat na kapsule s priključnim kompletom, vključno z izvlečnim sistemom	328	3	●	●	●	●	●	●	●	●

Ogrevanje | Hlajenje

650040	Truma Combi 6E (dodatni električni grelec 2 x 900 Watt / 230 V) ⁶³⁾	760	1	○	○	○	○	○	○	○	○
650230	Alde toplovodno ogrevanje, 230 V / plin z dodatnim ogrevanjem voznikove kabine ⁶³⁾ ¹¹³⁾	3.486	56	○	○	○	○	○	○	○	○
650240	Alde izmenjevalnik toplote (uporaba toplote motorja) ⁶⁵⁾ ¹¹³⁾	1.210	9,5	○	○	○	○	○	○	○	○

Multimedija

710202	Kamera za vzvratno vožnjo z enojno lečo ⁸²⁾	1.180	0,5	●	●	●	●	●	●	●	●
710501	Stenski nosilec za TV 32" v vhodnem delu, vrtljiv za 180° ³⁶⁾	730	4,5	●	●	●	●	●	●	●	●
710548	Pametni LED TV 32" za izvlečni sistem ³⁹⁾	2.030	8	●	●	●	●	●	●	●	●
910460	Dodaten TV priključek v spalnici (na voljo od aprila 2025) ²⁵⁾ ³⁶⁾	350	1,5	●	●	●	●	●	-	-	-
710477	Predpriprava za vgradnjo TV v zadnjem delu vključno s kabli in pokrovom (na voljo od aprila 2025)	297	1	-	-	-	-	-	●	●	●
710474	Pametni LED TV 24" v spalnici, vključno z vrtljivim nosilcem (na voljo od aprila 2025)	1.979	n.v.	-	●	-	●	●	-	-	-
71047	Pametni LED-TV 24" v spalnici vključno z nosilcem, kontaktnim stikalom, TV signalom (na voljo od aprila 2025) ²³⁾ ³⁹⁾ ⁸⁶⁾	1.999	5,5	-	-	-	-	-	-	●	●

Satelitski sistem

750041	Satelitska naprava Teleco Flatsat Classic 85 s CI vhodom ¹²⁾ ²³⁾	3.537	15	○	○	○	○	○	○	○	○
750046	Satelitska naprava Teleco Flatsat Easy Skew Smart 90 / Twin LNB za 2. TV ¹²⁾ ²³⁾	3.906	16,5	○	○	○	○	○	○	○	○

Notranjost

810030	Stilski svet Nuovo	710	-	○	○	○	○	○	○	○	○
810100	Preproga za bivalni del	380	7,5	○	○	○	○	○	○	○	○
810120	Preproga za voznikovo kabino	195	2	○	○	○	○	○	○	○	○
810580	Sedežna skupina z možnostjo predelave v pomožno ležišče ⁶⁹⁾	605	7,5	○	○	○	○	○	○	○	○
810610	Drsna vrata iz masivnega lesa pred spalnico	420	5,5	○	X	○	X	X	-	-	-
810611	Izvlečna predelna / TV stena pred spalnim delom (model 148 RB-QB)	912	6,5	-	-	-	-	-	○	X	X

Dodatna oprema za zmanjšanje mase

810440	Brez dvizne postelje spredaj, namesto nje venec visečih omaric v voznikovi kabini	680	-16	○	○	○	○	○	○	○	○
810430	Brez kakovostne vzmetnice za dvizno posteljo (na voljo od decembra 2024) ⁷²⁾	0	-8	○	-	○	-	-	○	-	-
81090	Odperte police namesto skladiščnih prostorov nad glavo v zadnjem delu za zmanjšanje obremenitve (na voljo od januarja 2025)	62	-14	○	-	○	-	-	-	-	-
810260	Postelja v zadku s prožnim vzmetenjem Carawinx namesto letvenega dna	584	-2	○	○	○	○	○	○	○	○

Št. izdelka		€ vklj. 19 % DDV	kg	I 145 RB-LE lightweight 3.5 t	I 145 RB-LE comfort 4.2 t	I 147 RB-LE ' K' lightweight 3.5 t	I 147 RB-LE ' K' comfort 4.2 t	I 147 RB-LE ' L' comfort 4.2 t	I 148 RB-QB ' K' lightweight 3.5 t	I 148 RB-QB ' K' comfort 4.2 t	I 148 RB-QB ' L' comfort 4.2 t
Materiali oblazinjenja bivalnega prostora											
850600	Kombinacija blaga in antare Barcelona 23 ¹¹²⁾	Serijsko	-	X	X	X	X	X	X	X	X
850610	Kombinacija blaga in antare Venezia ¹¹²⁾	Serijsko	-	X	X	X	X	X	X	X	X
850620	Kombinacija blaga in antare Cambridge 25 ¹¹²⁾	Serijsko	-	X	X	X	X	X	X	X	X
850304	Kombinacija blaga London 25	Serijsko	-	X	X	X	X	X	X	X	X
850314	Kombinacija blaga Paris	431	-	○	○	○	○	○	○	○	○
850640	Kombinacija blaga in tekstilnega usnja Davos	431	1	○	○	○	○	○	○	○	○
850710	Delno usnje – kombinacija usnja Ivory in blaga	1.528	2	○	○	○	○	○	○	○	○
850720	Kombinacija blaga in usnja Macchiato ^{23 112)}	1.528	2	○	○	○	○	○	○	○	○
850690	Usnje Ivory	3.773	3	○	○	○	○	○	○	○	○
850740	Usnje Macchiato	3.773	3	○	○	○	○	○	○	○	○
850501	Carthago svet spanja in dekoracije: blazine, odeja in napenjalna rjuha ²⁶⁾	420	3,5	○	○	○	○	○	○	○	○

Navdihujoči modeli razreda Carthago liner: eleganca, udobje in ekstravaganca.

Ekskluziven dizajn zunanosti:



- Carthago v-face oblikovanje prednjega dela.
- Sodoben zadek iz GFK.
- Carthago zadnje luči z LED dinamičnim smernikom.

Skladišni prostor v dvojnem dnu z ogrevanim prtljažnim prostorom:



- Uporabna višina do 70 cm.
- Zunanji dostop skozi več velikih loput. Udoben dostop od znotraj preko pokrova L-sedežne garniture, preko zložljive stranske klopi kot tudi skozi velike talne lopute.
- Velik skladišni prostor s spuščnim skladiščnim prostorom, možno nalaganje skozi XL vhodna vrata preko loput v tleh bivalnega prostora.

Nadpovprečna samozadostnost:



- 170 l čiste vode, 140 l odpadne vode
- 2 x 80 Ah akumulatorja

AL-KO nizkopod. Carthago special:



- Enojna os do 4,5 t / dvojna os do 5,5 t dovoljene skupne mase

Carthago nadgradnja razreda liner premium:



- Žarometi Carthago Full-LED (kratke in dolge luči), vključno z dnevnimi LED lučmi
- Nadgradnja brez lesa z vodoodbojno RTM peno in izoliranim jedrom
- Notranja stena iz aluminija zagotavlja zaščito pred udarom strele

Linija opreme chic c-line superior

- Prednji del c-line superior z dvignjenim vetrobranskim steklom (Fiat Ducato)
- Posebno oblikovanje prednjega dela »exclusive« s črnim poljem nad vetrobranskim steklom
- Dodatki na nadgradnji »superior«
- Izgled motornega pokrova »Liner« – optično podaljšanje vetrobranskega stekla
- Stilski svet linea siena: površina pohištva poletni kostanj z vrati visečih omaric v dvobarvnem videzu v slonokoščeni barvi visokega sijaja
- Delovna površina kuhinja iz trpežnega materiala v različici Corian
- Stranišče Thetford C 260 s keramičnim vložkom 92)

Osnovno vozilo

- Žarometi Carthago Full-LED (kratke in dolge luči), vključno z dnevnimi LED lučmi
- Meglenke
- Zračna blazina (voznik/sovoznik) 11)
- Blatniki na sprednji in zadnji osi
- Set za popravilo Fix & Go
- 16" jeklena platišča

Fiat Ducato z AL-KO nizkopod. Carthago special

- Motor: Dizel 2,2 l Multijet 3 z AdBlue (19 l), 180 KM / 132 kW, 4 valji, 380 Nm, Euro VIe, prednji pogon
- **8-stopenjski samodejni pretvornik navora serijsko**
- 90-litrski rezervoar za gorivo
- Sistem Start/Stop
- Asistent za pomoč pri bočnem vetru (pri enoosnih modelih), tempomat, ABS, ESP, ASR, elektronska zaščita proti kraji, pomoč pri speljevanju v klanec, pomoč pri vožnji navzdol, sistem za zagotavljanje oprijema, stabilizacijska kontrola priklopnika, asistent zaviranja v primeru trka 65)
- Ročna klimatska naprava
- Predal za rokavice
- Pokrovi koles z napisom Carthago

Mercedes-Benz Sprinter z AL-KO nizkopodnim podvozjem Carthago special

- Motor: Dizel 2,2 l z AdBlue (22 l), 150 KM / 110 kW, 4 valji, 330 Nm, Euro VI E, 6-stopenjski menjalnik, prednji pogon
- 65-litrski rezervoar za gorivo
- Zagon brez ključa skupaj s tipko Start/Stop
- Asistent pri bočnem vetru (pri enoosnih modelih), pomoč pri speljevanju v klanec, ABS, ASR, EBV, ESP
- Aktivna pomoč pri zaviranju in aktivna pomoč za ohranjanje pozornosti
- Držali za kozarce pri vozniku in sovozniku, predal za rokavice na sovoznikovi strani
- Pokrov odlagalnega predala
- Avtomatska nastavitve luči
- Mercedes-Benz sistem v primeru nesreče
- AGM akumulator 12 V / 92 Ah
- Širokokotna sprednja os
- Predhodna napeljava (komplet kablov) za sistem centralnega zaklepanja vrat voznikove kabine
- Dodatno električno toplozračno gretje voznikove kabine
- Originalni kolesni pokrovi Mercedes-Benz

Nadgradnja razreda liner premium

- 10 let jamstva na vodotesnost
- Nadgradnja brez lesa s streho iz GFK in zaščito dna
- Zadek iz GFK z dvojno izolacijo, ločen odbijač
- Povezava strehe in stene preko zaobljene linije in nosilnega prečnika
- Strešne letve ob straneh z odvajanjem vode
- Stranske stene in streha iz aluminija na zunanji in notranji strani
- RTM izolacija iz trde pene v strehi, tleh in stranskih stenah
- Vezava nadgradnje brez toplotnih mostov preko lepljenih nosilnih prečnikov iz aluminija z dodatno zaščito proti mrazu
- Skupna debelina sten in strehe 38 mm
- Nadgradnja z zaščito pred udarom strele (Faradayeva kletka).

- Zunanje lopute iz enakega materiala kot stene »Carthago Isoplus«
- Tesnjenje loput znotraj in zunaj kot zaščita pred vdorom vode/poplavo
- Pokrovi in vrata kabine poglobljeni v stransko steno
- Pokrov rezervoarja za gorivo poglobljen v stransko steno
- Stranske oplate izdelane iz aluminija
- Carthago zadnje luči z LED dinamičnim smernikom.
- Okna Seitz S4 brez toplotnih mostov, z dvojnimi okvirjem, izolativnimi stekli, komarnikom in zatemnitvenim rolojem
- Zunanja luč v tehniki LED in s ščitkom proti dežju nad vhodnimi vrati
- Vhodna stopnica vhodnih vrat električno pomična, z opozorilnikom

Voznikova kabina

- Nizko spuščena armaturna plošča (vozna površina vidna pri Fiatu že po 2,77 m, pri Mercedes-Benzu po 3,77 m)
- Plise vetrobranskega stekla z izolativnim votlim satovjem
- Zatemnitveni plise stranskih stekel (upravljanje s strani)
- Modeli XL: izolacijska dvojna zasteklitev v voznikovi kabini: stranska in vratna okna
- Prednji del iz GFK, dvoplastno izoliran
- Voznikova vrata z dvojnimi zaklepanjem, električno pomičnim steklom in žlebom za deževnico
- Izdatno zvočno izoliran motorni prostor
- Komfortna prednja sedeža Aguti »Roadliner« z logotipom Carthago, v oblazinjenju bivalnega dela, vrtljiva, z integriranimi varnostnima pasovoma in oblazinjenima podporama za roki
- Armaturna plošča oblečena v usnje z uporabnim stranskim predalom, s predpripravo za vgradnjo zaslona kamere za vzvratno vožnjo in z nosilci za plastenke
- Z usnjem prevlečena spodnja obloga dvižne postelje, vključno s senčniki, LED lučmi in stranskimi predali za shranjevanje

Skladiščni prostor v dvojnem dnu

- Uporabna višina do 70 cm.
- Ogrevan in osvetljen prostor
- Zunanji dostop skozi več velikih loput
- Notranji dostop skozi sedežno garnituro oblike L s patentiranimi nastavkov, pokrov sedežne klopi kot tudi skozi velike lopute v tleh v predelu vhoda in kuhinje
- Centralni skladiščni prostor (notranja višina 22 cm) z globoko spuščnim skladiščnim prostorom (uporabna višina 46 cm)

Velika garaža za skuter

- Nosilnost garaže za skuter do 350 kg
- Velika garažna vrata na sovoznikovi in voznikovi strani
- Dno garaže z GFK na obeh straneh, z zaščito pred zdrsom
- Izdatno izolirana in ogrevana
- Sistem pritrditve z aluminijsko letvijo in osmimi nastavljivimi ušesci

Notranjost

- Stilski svet linea moderna: pohištvo Zlata akacija z vrati visečih omaric v dvobarvnem videzu v slonokoščeni barvi visokega sijaja

Bivalni prostor

- Stene in strop znotraj obloženi z izolacijsko oblogo iz mikro tkanine
- L-sedežna skupina s stranskim sedežem
- Obloga stene za stranskim sedežem z videzom usnja
- Modeli XL: XL-sedežna skupina z dolgo stransko klopjo na sovoznikovi strani
- Panoramsko okno Heki III nad sedežno skupino z LED reflektorji
- Stensko okno nad sedežno klopjo na sovoznikovi strani (modeli XL)
- Jedilna miza v bivalnem prostoru, dvojno pomična in vrtljiva 360° (preko nožnega pedala)
- Izvlečna omarica za čevlje ob vhodu z LED osvetlitvijo
- Oblazinjenje z večplastnim premium penastim jedrom in s funkcijo zaščite hrbta
- Pohištvo v tehniki »Durafix« z dvojnimi povezovanjem z vijaki in čepi
- Zapiralni mehanizem pohištva z mehkim zapiranjem
- Zaveso so za lažje čiščenje popolnoma snemljive, vključno z okrasno zaveso

Kuhinja

- Udobna kotna kuhinja z dvignjeno kuhinjsko delovno površino kot vizualnim delilnikom prostora in dodatno delovno površino
- Kuhinjska delovna površina Savannah s Coriana odtočnim robom
- Delovna površina osvetljena z LED svetlobnim trakom
- Šest velikih predalov z vodili s krogličnimi ležaji »Easy glide« s samodejnim mehkim zapiranjem
- Ločeni koši za odpadke v ločenem higienskem predelu
- Ločen predal za pribor z razdelilnikom in držalom za steklenice
- 3-plamenski kuhalnik z deljenim steklenim pokrovom, trpežno litoželezno rešetko in steklenim dnom za lažje čiščenje
- Okroglo korito iz nerjavečega jekla, spuščeno v delovno površino, z večnamenskim pokrovom in s stenskim držalom za dodatno delovno površino
- Dizajnerska kovinska armatura z izvlečno prho
- Kuhinjska stena v dekorativnem steklu Creme
- Velik hladilnik z obojestranskim odpiranjem vrat, ločenim zamrzovalnikom, samodejno izbiro delovanja 12 V / 230 V / plin
- Izvlečna visoka omarica (do stropa pri modelih 5.9 XL LE, 6.2 XL QB)
- Električni strešni ventilator

Kopalnica in prostor za preoblačenje

Garderoba in prostorska razmejitev

- Garderoba z vrati na ključ oz. lesenimi drsnimi vrati (modeli XL) za ločitev od dnevnega prostora
- Masivna lesena drsna vrata kot pregrada med prednjim in spalnim delom (modeli 4.9 LE, 4.9 LE L, 5.0 QB L)
- Izvlečna predelna stena in TV stena kot pregradna stena med prednjim in spalnim delom (modeli 5.0 QB)
- Masivna lesena drsna vrata pred spalnico, vključno z ogledalom po celotni dolžini (modeli XL)
- Garderobna omara do stropa z dvema palicama za obešanje oblačil in polico, integrirana v garderobni prostor (modeli 4.9 LE L, 5.0 QB L, modeli XL)

Prestična kopalnica z ločeno tuš kabino (modeli 4.9 LE, 4.9 LE L, 5.0 QB, 5.0 QB L)

- Raven prehod v kabino za prhanje »One Level«
- Palica za sušenje brisač nad kabino za prhanje
- Voodoodporna talna rešetka iz enakega lesa kot pod v bivalnem delu (model 5.0 QB: se lahko odstrani med prhanjem)
- Ročka za prhanje po višini nastavljiva na kromirani palici
- Strešna lina v kabini za prhanje
- Strešna lina Mini-Heki v kopalnici
- Omarica pod umivalnikom z nosil. za toal. papir, omarica z ogledalom
- Vrata prestižne kopalnice s tristransko funkcijo (dvojna vrata za stranišče in pregrado od bivalnega prostora)

XL kopalnica z XL prostorskim konceptom (modeli 5.9 XL LE, 6.2 XL QB)

- Odprta kopalnica z dizajnerskim umivalnikom
- Strešna lina Mini-Heki
- XL okrogla tuš kabina z voodoodporno podlogo v enakem dizajnu kot pod bivalnega dela in ravnim vstopom, strešnim oknom in držalom za brisače
- Ročka za prhanje na kromirani palic, nastavljiva po višini
- Dodatno toplovodno talno gretje, dodatne grelne cevi v dvojnem dnu v kopalnici
- Strešna lina Mikro-Heki v stranišču
- Ločeno stranišče s stenskim oknom, grelnik za brisače in podaljšanje prostora za noge

Spanje

Dvižna postelja nad voznikovo kabino

- Letveno posteljno dno in kakovostna vzmetnica
- Posebej nizko spuščeno ležišče: dostop preko stranskega sedeža brez lestve
- Stabilna opora v spalnem položaju, knjižna polica in LED bralni lučki
- Zavesa med dvižno posteljo in bivalnim prostorom
- Strešna lina Mini-Heki

Fiksna ležišča v zadnjem delu vozila

- Točkovno elastični sistem vzmetenja »Carawinx« s priporočilom medicinske stroke, ogrevan in zračen
- Kakovostna vzmetnica s 7 conami hladne pene
- Strešna lina Mini-Heki
- Nastavljivi dvižni vzglavji
- Okni glavne kabine na voznikovi in sovoznikovi strani

Ločeni ležišči

- Izvlečna dostopna stopnica, z dodatnim prostorom za shranjevanje in z razširitvijo ležalne površine
- Dizajnerske police v zgornjem prostoru za shranjevanje v spalnem delu
- Omare pod posteljami z dvižnim pokrovom in deljeno vzmetnico, poglobljene v dvojno dno za več prostora
- Venec prostornih visečih omaric pod stropom

Vgrajena tehnika

Voda

- Rezervoarja za čisto in odpadno vodo, vgrajena v ogrevano dvojno dno, odprtini za vzdrževanje v bivalnem prostoru oziroma v garaži (odvisno od modela)
- Centralni izpust vode v centralnem skladiščnem prostoru v dvojnem dnu
- Tlačni vodovodni sistem ne zahteva veliko vzdrževanja
- Komplet cevi za udobno praznjenje rezervoarja odpadne vode

Plin

- Zunanji nizko ležeči prostor za plin
- Prostor za 2 x 11 kg plinski jeklenki
- Zapiralni plinski ventili v predelu kuhinje

Elektrika

- Električna centrala v garaži vključno s polnilno napravo, varovalkami, stikalom FID, polnilno avtomatiko 16 A in izklopno avtomatiko v primeru prenapetosti
- Ogrevani prostor v dvojnem dnu za akumulatorja, z 2x gel akumulator 80 Ah, dostop preko skladiščnega prostora v dvojnem dnu, glavno stikalo za elektriko (v omari na sovoznikovi strani pri modelih XL)
- Digitalna kontrolna plošča Truma CP+ grelca toplozračnega ogrevanja nad vhodnimi vrati (modeli z enojno osjo)
- Vtičnica 230 V v bivalnem prostoru, pri vhodu, v kuhinji, kopalnici in garaži za skuterje
- Vtičnica 12 V v voznikovi kabini (Fiat: 2 x Mercedes-Benz: 1 x)
- Vtičnica USB v voznikovi kabini (Fiat: 2 x Mercedes-Benz: 1 x)

Inovativni koncept osvetlitve

- Sistem osvetlitve s številnimi LED lučmi v voznikovi kabini, bivalnem prostoru in garderobi z brezstopenjsko zatemnitvijo
- Stropna razsvetljava z dodatnimi LED reflektorji in bralnimi lučkami
- LED luči in posredna osvetlitev ob vhodu v bivalni del

Ogrevalna tehnika

- Izpusti za topli zrak v voznikovi kabini, armaturni plošči, ob vstopu v vozilo, v bivalnem delu, dvojnem dnu in garaži
- Armaturna plošča z usmerjenim ogrevanjem in učinkom površinskega gretja
- Talno ogrevanje dvojnega dna (funkcija hranilnika toplote)

Ogrevalna tehnika Alde

- Modeli XL: toplovodno ogrevanje Alde, številni sevalniki toplote (radiatorji) v voznikovi kabini, armaturni plošči, bivalnem delu, dvojnem dnu in garaži
- Dodatno toplovodno talno gretje, dodatne grelne cevi v dvojnem dnu v kopalnici XL

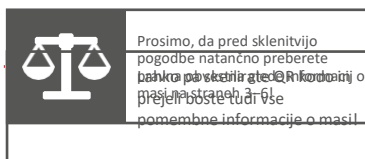

Osnovno vozilo	I 4.9 LE		I 4.9 LE	
	Fiat Ducato	Mercedes-Benz	Fiat Ducato	Mercedes-Benz
Menjalnik	8G samodejni pretvornik navora	ročni menjalnik s 6 prestavami	8G samodejni pretvornik navora	ročni menjalnik s 6 prestavami
Serijsko podvozje	AL-KO nizkopod. 40 heavy	AL-KO nizkopod. 415 CDI	AL-KO nizkopod. 40 heavy	AL-KO nizkopod. 415 CDI
Osnovni tip motorja	Diesel 2.2 l (180 KM / 132 kW)	Diesel 2.0 l (150 KM / 110 kW)	Diesel 2.2 l (180 KM / 132 kW)	Diesel 2.0 l (150 KM / 110 kW)
Dolžina/širina/višina (mm) ^{1) 2) 3)}	7.390 / 2.270 / 2.920	7.520 / 2.270 / 2.950	7.770 / 2.270 / 2.920	7.890 / 2.270 / 2.950
Medosna razdalja (mm)	4.143	4.243	4.343	4.443
Višina dvojnega dna / prostora za shrambo (mm)	220 / 460		220 / 460	
Stojna višina v bivalnem delu (mm)	1.980		1.980	
Višina garaže (mm)	1.200		1.200	
Širina in višina garažnih vrat (sovoznik) (mm)	1.050 x 1.140		1.050 x 1.140	
Širina in višina garažnih vrat (sovoznik) (mm)	1.050 x 1.140		1.050 x 1.140	
Tehnično dovoljena skupna masa vozila (kg) ⁹⁾	4.250 / 4.500*	4.200 / 4.500*	4.250 / 4.500*	4.200 /
4.500* Masa vozila, pripravljenega za vožnjo (kg) ⁶⁾	3.485	3.477	3.555	3.557
Masa dodatne opreme v serijski proizvodnji, ki jo določi proizvajalec (kg) ⁷⁾	386	343	312	258
Največja masa vlečenega vozila (kg) ¹⁰⁾	1.800	2.000	1.800	2.000
Največje število sedežev s tritočkovnim varnostnim pasom med vožnjo (serijsko/opcijsko) ⁵⁾	4 / 5 ¹⁵⁾		4 / 5 ¹⁵⁾	
Ležišča (serijsko/opcija)	4 / 5		4 / 5	
Mere ležišča v zadnjem delu (mm)	2.000 / 1.900 x 850		2.000 / 2.000 x 850	
Mere dviznega ležišča (mm)	1.950 x 1.600		1.950 x 1.600	
Mere pomožnega ležišča (mm)**	1.920 x 1.125 / 670		1.920 x 1.125 / 670	
Prostornina hladilnika / od tega zamrzovalnik (l)	153 / 29		153 / 29	
Sistem ogrevanja	Truma Combi 6		Truma Combi 6	
Rezervoar čiste vode(l) ⁵²⁾	170		170	
Prostornina rezervoarja za svežo vodo s polnjenjem v voznem stanju (l)	20		20	
Rezervoar odpadne vode (l)	140		140	
Kapaciteta akumulatorja (Ah)	2 x 80		2 x 80	
Vtičnice 230 V / 12 V / USB	5 / 2 / 2	5 / 1 / 1	5 / 2 / 2	5 / 1 / 1
Št. izdelka	130170	130475	130179	130479

* Opcija z NDM

** V povezavi z dodatno opremo

2) Skupna širina vozila je razdalja od zunanje stene do zunanje stene (stranski blatniki, približno: + 70 mm).

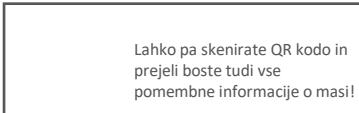
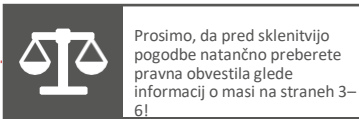

Osnovno vozilo	I 5,0 QB		I 5,0 QB L	
	Fiat Ducato 8G samodejni pretvornik navora	Mercedes-Benz Sprinter ročni menjalnik s 6 prestavami	Fiat Ducato 8G samodejni pretvornik navora	Mercedes-Benz Sprinter ročni menjalnik s 6 prestavami
Serijsko podvozje	AL-KO nizkopod. 40 heavy Diesel 2.2 l	AL-KO nizkopod. 415 CDI Diesel 2.0 l	AL-KO nizkopod. 40 heavy Diesel 2.2 l	AL-KO nizkopod. 415 CDI Diesel 2.0 l
Osnovni tip motorja	(180 KM / 132 kW)	(150 KM / 110 kW)	(180 KM / 132 kW)	(150 KM / 110 kW)
Dolžina/širina/višina (mm) ^{1) 2) 3)}	7.480 / 2.270 / 2.920	7.610 / 2.270 / 2.950	7.780 / 2.270 / 2.920	7.910 / 2.270 / 2.950
Medosna razdalja (mm)	4.143	4.243	4.343	4.443
Višina dvojnega dna / prostora za shrambo (mm)	220 / 460		220 / 460	
Stojna višina v bivalnem delu (mm)	1.980		1.980	
Širina in višina garažnih vrat (sovoznik) (mm)	1.050 x 1.100		1.050 x 1.100	
Višina garaže (mm)	1.120 / 1.240**		1.120 / 1.240**	
Širina in višina garažnih vrat (sovoznik) (mm)	1.050 x 1.100		1.050 x 1.100	
Tehnično dovoljena skupna masa vozila (kg) ⁹⁾	4.250 / 4.500*	4.200 / 4.500*	4.250 / 4.500*	4.200 / 4.500*
Masa vozila, pripravljenega za vožnjo (kg) ⁶⁾	3.475	3.467	3.555	3.527
Masa dodatne opreme v serijski proizvodnji, ki jo določi proizvajalec (kg) ⁷⁾	396	352	312	289
Največja masa vlečenega vozila (kg) ¹⁰⁾	1.800	2.000	1.800	2.000
Največje število sedežev s tritočkovnim varnostnim pasom med vožnjo (serijsko/opcijsko) ⁵⁾	4 / 5 ¹⁵⁾		4 / 5 ¹⁵⁾	
Ležišča (serijsko/opcija)	4 / 5		4 / 5	
Mere ležišča v zadnjem delu (mm)	1.950 x 1.450		1.950 x 1.450	
Mere dviznega ležišča (mm)	1.950 x 1.600		1.950 x 1.600	
Mere pomožnega ležišča (mm)**	1.920 x 1.125 / 670		1.920 x 1.125 / 670	
Prostornina hladilnika / od tega zamrzovalnik (l)	153 / 29		153 / 29	
Sistem ogrevanja	Truma Combi 6		Truma Combi 6	
Rezervoar čiste vode (l) ⁵²⁾	170		170	
Prostornina rezervoarja za svežo vodo s polnjenjem v voznem stanju (l)	20		20	
Rezervoar odpadne vode (l)	140		140	
Kapaciteta akumulatorja (Ah)	2 x 80		2 x 80	
Vtičnice 230 V / 12 V / USB	5 / 2 / 2	5 / 1 / 1	5 / 2 / 2	5 / 1 / 1
Št. izdelka	130180	130485	130189	130489

* Opcija z NDM

** Opcija garaže za električni kolesi (Pedelec)

*** V povezavi z dodatno opremo

²⁾ Skupna širina vozila je razdalja od zunanje stene do zunanje stene (stranski blatniki, približno: + 70 mm).



Modeli Fiat:
motor 180 KM z
8-stopenjskim samodejnim
pretvornikom navora
serijsko



Prosimo, da pred sklenitvijo
pogodbe natančno preberete
pravna obvestila glede informacij o
masi na straneh 3–6!

Lahko pa skenirate QR kodo in
prejeli boste tudi vse
pomembne informacije o masi!



Osnovno vozilo	I 4.9 LE superior		I 4.9 LE L superior	
	Fiat Ducato	Mercedes-Benz Sprinter	Fiat Ducato	Mercedes-Benz Sprinter
Menjalnik	8G samodejni pretvornik navora	ročni menjalnik s 6 prestavami	8G samodejni pretvornik navora	ročni menjalnik s 6 prestavami
Serijsko podvozje	AL-KO nizkopod. 40 heavy	AL-KO nizkopod. 415 CDI	AL-KO nizkopod. 40 heavy	AL-KO nizkopod. 415 CDI
Osnovni tip motorja	Diesel 2.2 l (180 KM / 132 kW)	Diesel 2.0 l (150 KM / 110 kW)	Diesel 2.2 l (180 KM / 132 kW)	Diesel 2.0 l (150 KM / 110 kW)
Dolžina/širina/višina (mm) ^{1) 2) 3)}	7.390 / 2.270 / 2.920	7.520 / 2.270 / 2.950	7.770 / 2.270 / 2.920	7.890 / 2.270 / 2.950
Medosna razdalja (mm)	4.143	4.243	4.343	4.443
Višina dvojnega dna / prostora za shrambo (mm)	220 / 460		220 / 460	
Stojna višina v bivalnem delu (mm)	1.980		1.980	
Višina garaže (mm)	1.200		1.200	
Širina in višina garažnih vrat (sovoznik) (mm)	1.050 x 1.140		1.050 x 1.140	
Širina in višina garažnih vrat (sovoznik) (mm)	1.050 / 1.140		1.050 / 1.140	
Tehnično dovoljena skupna masa vozila (kg) ⁹⁾	4.250 / 4.500*	4.200 / 4.500*	4.250 / 4.500*	4.200 / 4.500*
Masa vozila, pripravljenega za vožnjo (kg) ⁶⁾	3.485	3.477	3.555	3.557
Masa dodatne opreme v serijski proizvodnji, ki jo določa proizvajalec (kg) ⁷⁾	386	343	312	258
Največja masa vlečenega vozila (kg) ¹⁰⁾	1.800	2.000	1.800	2.000
Največje število sedežev s tritočkovnim varnostnim pasom med vožnjo (serijsko/opsijsko) ⁵⁾	4 / 5 ¹⁵⁾		4 / 5 ¹⁵⁾	
Ležišča (serijsko/opsija)	4 / 5		4 / 5	
Mere ležišča v zadnjem delu (mm)	2.000 / 1.900 x 850		2.000 / 2.000 x 850	
Mere dviznega ležišča (mm)	1.950 / 1.600		1.950 / 1.600	
Mere pomožnega ležišča (mm)**	1.920 / 1.125 / 670		1.920 / 1.125 / 670	
Prostornina hladilnika / od tega zamrzovalnik (l)	153 / 29		153 / 29	
Sistem ogrevanja	Truma Combi 6		Truma Combi 6	
Rezervoar čiste vode(l) ⁵²⁾	170		170	
Prostornina rezervoarja za svežo vodo s polnjenjem v voznem stanju (l)	20		20	
Rezervoar odpadne vode (l)	140		140	
Kapaciteta akumulatorja (Ah)	2 / 80		2 / 80	
Vtičnice 230 V / 12 V / USB	5 / 2 / 2	5 / 1 / 1	5 / 2 / 2	5 / 1 / 1
Št. izdelka	130171	130476	130177	130477

* Opcija z NDM

** V povezavi z dodatno opremo

2) Skupna širina vozila je razdalja od zunanje stene do zunanje stene (stranski blatniki, približno: + 70 mm).

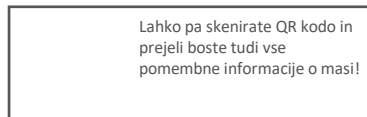
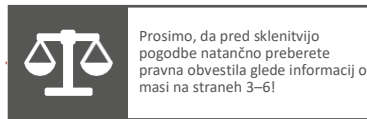



Osnovno vozilo	I 5.0 QB superior		I 5.0 QB L superior	
	Fiat Ducato 8G samodejni pretvornik navora	Mercedes-Benz Sprinter ročni menjalnik s 6 prestavami	Fiat Ducato 8G samodejni pretvornik navora	Mercedes-Benz Sprinter ročni menjalnik s 6 prestavami
Osnovni tip motorja	Diesel 2.2 l (180 KM / 132 kW)	Diesel 2.0 l (150 KM / 110 kW)	Diesel 2.2 l (180 KM / 132 kW)	Diesel 2.0 l (150 KM / 110 kW)
Serijsko podvozje	AL-KO nizkopod. 40 heavy 4.143	AL-KO nizkopod. 415 CDI 4.243	AL-KO nizkopod. 40 heavy 4.343	AL-KO nizkopod. 415 CDI 4.443
Medosna razdalja (mm)				
Dolžina/širina/višina (mm) ^{1) 2) 3)}	7.480 / 2.270 / 2.920	7.610 / 2.270 / 2.950	7.780 / 2.270 / 2.920	7.910 / 2.270 / 2.950
Stojna višina v bivalnem delu (mm)				
Višina garaže (mm)	1.120 / 1.240** <small>ZZU / 40U</small>		1.120 / 1.240** <small>ZZU / 40U</small>	
Širina in višina garažnih vrat (sovoznik) (mm)	1.050 x 1.100		1.050 x 1.100	
Širina in višina garažnih vrat (sovoznik) (mm)	1.050 x 1.100		1.050 x 1.100	
Tehnično dovoljena skupna masa vozila (kg) ⁹⁾	4.250 / 4.500*		4.250 / 4.500*	
Masa vozila, pripravljenega za vožnjo (kg) ⁶⁾	3.475		3.555	
Masa dodatne opreme v serijski proizvodnji, ki jo določa proizvajalec (kg) ⁷⁾	396		312	
Masa pripravljenega vozila (kg) ¹⁰⁾	1.800		1.800	
Največje število sedežev s tritočkovnim varnostnim pasom med vožnjo (serijsko/opcijsko) ⁵⁾	4 / 5 ¹⁵⁾		4 / 5 ¹⁵⁾	
Ležišča (serijsko/opcija)	4 / 5		4 / 5	
v zadnjem delu (mm)	1.950 x 1.450		1.950 x 1.450	
Mere dvížnega ležišča (mm)	1.950 x 1.600		1.950 x 1.600	
Mere pomožnega ležišča (mm)**	1.920 x 1.125 / 670		1.920 x 1.125 / 670	
Prostornina hladilnika / od tega zamrzovalnik (l)	153 / 29		153 / 29	
Sistem ogrevanja	Truma Combi 6		Truma Combi 6	
Rezervoar čiste vode (l) ⁵²⁾	170		170	
Prostornina rezervoarja za svežo vodo s polnjenjem v voznem stanju (l)	20		20	
Rezervoar odpadne vode (l)	140		140	
Kapaciteta akumulatorja (Ah)	2 x 80		2 x 80	
Vtičnice 230 V / 12 V / USB	5 / 2 / 2		5 / 2 / 2	
Št. izdelka	130181		130486	
			130188	
			130487	

* Opcija z NDM

** Opcija garaže za električni kolesi (Pedelec)

²⁾ Skupna širina vozila je razdalja od zunanje stene do zunanje stene (stranski blatniki, približno: + 70 mm).

 Prosimo, da pred sklenitvijo pogodbe natančno preberete pravna obvestila glede informacij o masi na straneh 3–6!
 Modeli Fiat:

 motor 180 KM z 8-stopenjskim samodejnim pretvornikom navora
 Lahko pa skenirate QR kodo in prejeli boste tudi vse pomembne informacije o masi!



Osnovno vozilo	I 5,9 XL LE		I 6,2 XL QB	
	Fiat Ducato	Mercedes-Benz Sprinter	Fiat Ducato	Mercedes-Benz Sprinter
Menjalnik	8G samodejni pretvornik navora	ročni s 6 prestavami	8G samodejni pretvornik navora	ročni s 6 prestavami
Serijsko podvozje	AL-KO nizkopod. DA 40 heavy Diesel 2.2 l (180 KM / 132 kW)	AL-KO nizkopod. DA 415 CDI Diesel 2.0 l (150 KM / 110 kW)	AL-KO nizkopod. DA 40 heavy Diesel 2.2 l (180 KM / 132 kW)	AL-KO nizkopod. DA 415 CDI Diesel 2.0 l (150 KM / 110 kW)
Osnovni tip motorja				
Dolžina/širina/višina (mm) ^{1) 2) 3)}	8.395 / 2.270 / 2.890	8.525 / 2.270 / 2.980	8.650 / 2.270 / 2.890	8.780 / 2.270 / 2.980
Višina dvojnega dna / prostora za shrambo (mm)	4.080 / 800	4.180 / 800	4.080 / 800	4.180 / 800
		220 / 460		220 / 460
Stojna višina v bivalnem delu (mm)		1.980		1.980
Višina garaže (mm)		1.200		1.120 / 1.240**
Širina in višina garažnih vrat (sovoznik) (mm)		1.050 x 1.140		1.050 x 1.100
Širina in višina garažnih vrat (sovoznik) (mm)		1.050 x 1.140		1.050 x 1.100
Tehnično dovoljena skupna masa vozila (kg) ⁹⁾		5.000 / 5.000*		5.000 / 5.000*
Masa vozila, pripravljenega za vožnjo (kg) ⁶⁾	3.985	3.987	4.015	3.997
Teža dodatne opreme v serijski proizvodnji, ki jo je določil proizvajalec (kg) ⁷⁾	618	617	587	604
Največja masa vlečenega vozila (kg) ¹⁰⁾	1.800	1.600	1.800	1.600
Največje število sedežev s tritočkovnim varnostnim pasom med vožnjo (serijsko/opcijsko) ⁵⁾		4 / 5 ¹⁵⁾		4 / 5 ¹⁵⁾
Ležišča (serijsko/opcija)		4 / 5		4 / 5
Mere ležišča v zadnjem delu (mm)		2.000 / 2.000 / 850		1.950 / 1.450
Mere dvížnega ležišča (mm)		1.950 x 1.600		1.950 x 1.600
Mere pomožnega ležišča (mm)**		1.950 / 1.330 / 685		1.950 / 1.330 / 685
Prostornina hladilnika / od tega zamrzovalnik (l)		153 / 29		153 / 29
Sistem ogrevanja		Alde WW		Alde WW
Rezervoar čiste vode (l) ⁵²⁾		170		170
Prostornina rezervoarja za svežo vodo s polnjenjem v voznem stanju (l)		20		20
Rezervoar odpadne vode (l)		140		140
Kapaciteta akumulatorja (Ah)		2 / 80		2 / 80
Vtičnice 230 V / 12 V / USB		5 2 / 2		5 2 / 2
Št. izdelka	130200	130500	130210	130510

* Opcija z NDM

** Opcija garaže za električni kolesi (Pedelec)

*** V povezavi z dodatno opremo

2) Skupna širina vozila je razdalja od zunanje stene do zunanje stene (stranski blatniki, približno: + 70 mm).

Št. izdelka		216051	212057
Paket Super	Masa	Fiat	Mercedes-Benz
	kg	EUR	EUR
Opcije podvozja			
Tempmatik polavtomatska klimatska naprava 33)		-	3.117
Tempomat		Serijsko	554
Ojačevalec polnjenja 47)		215	215
92-litrski rezervoar za gorivo		-	492
Prednja os s povečano nosilnostjo		-	502
Usnjeni volanski obroč z opc. multifunkc. tipkami (pri ročn. menjalniku vklj. s prestavno ročico)		-	461
Kombinirani instrument z barvnim zaslonom		-	584
Dežni senzor		-	236
Električna ročna zavora		-	584
Sedeža voznikove kabine nastavljiva po višini in naklonu (naprej/nazaj)		595	595
Podporne noge (izvlek z ročico) za stabilizacijo v mirovanju		451	451
MBUX 10.2" multimedijiški sistem s satelitsko navigacijo in DAB+		-	4.603
Prepoznavanje prometnih znakov		-	441
Opcije nadgradnje			
Sistem ogledal »Carthago best view« z osvetlitvijo vhoda, električno nastavljiv in ogrevan		420	420
XL vhodna vrata »premium two 2.0« (širina: 63 cm) z dvotočkovnim zaklepanjem, oknom in komarnikom		543	543
Centralno zaklepanje voznikovih in vhodnih vrat, s funkcijo »Coming Home« 17)		595	595
Nadgradnja garaže s tapisonom in mrežicami za prtljago, sistemom pritrditve		359	359
SOG-prezračevanje stranišča z odvajanjem zraka preko strešnega dimnika		379	379
Zunanji priključek za plin za zunanjim predalom na sovoznikovi strani, Truma DuoControl CS 73)		451	451
Dizajnerska barska omarica nad kuhinjo z nosilcem in s kozarci 64)		441	441
USB-vtičnica v viseči omarici nad posteljo v zadnjem delu		113	113
Predpriprava za solarno napravo		246	246
Predpriprava za satelitsko napravo		246	246
Predpriprava za kamero za vzvratno vožnjo (enojna leča)		246	246
Pioneer 6,8"/moniceiver vključno z DAB+, ožičenje za radio, strešna antena, zvočniki (4 x) 54) 80) 88)		1.128	-
Kamera za vzvratno vožnjo z enojno lečo, vgrajena v zadnji del vozila, s 7-palčnim zaslonom v armaturni plošči		1.179	1.179
Skupna cena posameznih opcij		7.607	18.054
Cena paketa		6.049	14.363
Vaš prihranek		1.558	3.691
Masa paketa v kg		44	90
DOPLAČILO Pioneer 9" multimedijiški sistem s satelitsko navigacijo, vodenje po poti za avtodom, DAB+ 19)	1	933	-
DOPLAČILO Fiat 10,1" multimedijiški sistem s satelitsko navigacijo, vodenje po poti za avtodom in DAB+*	1	1.487	-
DOPLAČILO Kamera za vzvratno vožnjo z dvojno lečo namesto enojne 83)	1	707	707

* Samo v povezavi s paketom Chassis Plus za Fiat

Št. izdelka	216286	216287
Paket Chassis Plus za Fiat	Enojna os	Dvojna os
	EUR	EUR
Usnjen volanski obroč in prestavna ročica	318	318
Oplemenitenje armaturne plošče: prezračevalne reže v krom barvi	246	246
16-palčna alu platišča Fiat za f40 heavy chassis / f35 v povezavi z 8-stopenjskim samodejnim pretvornikom navora	974	-
16-palčna alu platišča Fiat za f40 heavy chassis (dvojna os)	-	1384
Multifunkcijski volanski obroč (upravljanje radia preko tipk)	318	318
Samodejna klimatska naprava v voznikovi kabini ³³⁾	554	554
Induktivni pladenj za polnjenje mobilnih telefonov	349	349
Kombinirani instrument z barvnim zaslonom v armaturni plošči 104)	369	369
Skupna cena posameznih opcij	3.127	3.537
Cena paketa	2.973	3.332
Vaš prihranek	154	205
Masa paketa v kg	-7	-11,5

Št. izdelka	216270	216289
Paket Chassis Plus za Mercedes*	Enojna os	Dvojna os
	EUR	EUR
9-stopenjski samodejni menjalnik TRONIC s funkcijo zadržanja	3.578	3.578
Različica motorja 170 KM / 125 kW, Euro VI E (samo v povezavi s samodejnim menjalnikom) ⁹⁹⁾	3.900	3.900
16-palčna alu platišča (črna) s celoletnimi pnevmatikami ³²⁾	1.538	-
16-palčna alu platišča (črna) s celoletnimi pnevmatikami (dvojna os)	-	2.461
Samodejna klimatska naprava THERMOTRONIC ³³⁾	687	687
Skupna cena posameznih opcij	8.868	9.791
Cena paketa	9.292	10.153
Vaš prihranek	400	461
Masa paketa v kg	13	13,5

*Obvezno za 3-osne modele Mercedes-Benz Sprinter

Št. izdelka	216402	
Paket zunanost	Masa	
	kg	EUR
Dodatki na nadgradnji »superior«		✓
Posebno oblikovanje prednjega dela »exclusive« s črnim poljem nad vetrobranskim steklom		✓
Izgled motornega pokrova »Liner« – optično podaljšanje vetrobranskega stekla		✓
Cena paketa	0,5	851

Št. izdelka	212321	212320
Paket vozna asistenca Mercedes-Benz* ⁵⁶⁾	Masa	Modeli EA
	kg	Modeli DA
		EUR
Aktivni asistent varnostne razdalje DISTRONIC		✓
Aktivni asistent ohranjanja voznega pasu		✓
Sistem nadzora tlaka v pnevmatikah		✓
Cena paketa	0	902
		841

*Samo v povezavi s paketom Chassis Plus. Aktivni zavorni asistent in aktivno zaznavanje zasplosti voznika sta vključena serijsko.

Št. izdelka	210730	
Paket Kuhinja/kava	Masa	
	kg	EUR
Razsmernik 12 V na 230 V, 1.800 W s preklopom na prednostno omrežje		1.999
Kavni aparat na kapsule s priključnim kompletom, vključno z izvlečnim sistemom		420
Skupna cena posameznih opcij		2.419
Cena paketa	10	2.071
Vaš prihranek		349

Št. izdelka	210451		210464
TV-paket bivalni prostor	Masa	32": (razen model XL)	40": (razen model XL)
	kg	EUR	EUR
Izvečni sistem za TV v stranski sedežni klopi		728	-
Pametni 32" LED TV ³⁹⁾		2.030	-
Električni izvlečni sistem za pametni LED TV		-	1.005
Pametni 40" LED TV ³⁹⁾		-	2.143
Skupna cena posameznih opcij		2.758	3.147
Cena paketa		1.907	2.348
Vaš prihranek		851	800
Masa paketa v kg		10	18
DOPLAČILO Satelitska naprava Teleco Flatsat Classic 85 z vhodom CI ^{12) 23)}	15	3.045	3.045

Št. izdelka	210580		210581	210584
TV-paket spalni del	Masa	Modeli: 4.9 LE/LE L, 5.9 XL LE	Modeli: 5.0 QB L	Modeli: 5.0 QB, 6.2 XL QB
	kg	EUR	EUR	EUR
TV omarica v spalnici s posebnim izvlečnim nosilcem za TV ³⁶⁾		943	-	-
Stenski nosilec za TV v spalnem delu ³⁶⁾		-	513	-
LED TV 24" v spalnici ^{23) 39)}		1.497	1.497	-
Predpriprava za vgradnjo TV vključno s kablji v vrhnjem delu in pokrovom		-	-	297
LED-TV 24" v spalnici vključno z nosilcem in kontaktnim stikalom ^{23) 39) 86)}		-	-	1.999
Skupna cena posameznih opcij		2.440	2.009	2.296
Cena paketa		1.681	1.435	1.589
Vaš prihranek		759	574	707
Masa paketa v kg		13	7	6,5
DOPLAČILO Satelitska naprava Teleco Flatsat Easy Skew Smart 90 / Twin LNB za 2. TV ^{12) 23)}	16,5	3.229	3.229	3.229

Št. izdelka	210805		216005
Paket ALDE Polar (ne modeli XL)	Fiat	Mercedes	
	EUR	EUR	
Izolirna ponjava za vetrobransko steklo in stranski stekli	472	472	
Izolirna ponjava voznikove kabine – znotraj	215	-	
Dvojna izolacijska zasteklitev stranskih stekel / okno vrat voznikove kabine	1.179	1.179	
Alde toplovodno ogrevanje, 230 V / plin z ojačevalnikom v voznikovi kabini	3.486	3.486	
Alde toplotni izmenjevalec (uporaba toplote motorja)	1.210	1.210	
Skupna cena posameznih opcij	6.561	6.346	
Cena paketa	5.024	4.808	
Vaš prihranek	1.538	1.538	
Masa paketa v kg	83,5	82,5	

Št. izdelka		€ vklj. 19 % DDV	kg	I 4,9 LE	I 4,9 LE	I 5,0 QB	I 5,0 QB L	I 5,9 XL LE	I 6,2 XL QB
Podvozje Fiat Ducato									
310071	Motor 180 KM / 132 kW, Euro VIe, f40 heavy, 8-stopenjski samodejni pretvornik navora ⁶⁷⁾	Serijsko	-	X	X	X	X	X	X
311810	Ojačano vzmetenje prednje osi za boljše vozno udobje ⁵⁷⁾	636	-	○	○	○	○	○	○
311815	AL-KO »ACS« High Performance vzmetna noga prednje osi 57)	1.528	-	○	○	○	○	○	○
310467	Povečanje NDM s 4.250 kg na 4.500 kg	350	-	○	○	○	○	-	-
212411	Povečanje NDM s 5.000 kg na 5.400 ^{30) 49)}	2.696	-	-	-	-	-	○	○
212416	Povečanje NDM s 5.000 kg na 5,500 (AL-KO Air Premium X2) ^{30) 49)}	8.776	60	-	-	-	-	○	○
212420	Povečanje NDM s 5.000 kg na 5,500 (AL-KO Air Premium X4)** ³⁰⁾	16.537	82	-	-	-	-	○	○
330840	AL-KO Air Premium X2, polno zračno vzmetenje zadnje osi ¹³⁾	4.911	45	○	○	○	○	-	-
330860	AL-KO Air Premium X2, polno zračno vzmetenje zadnje osi ¹³⁾	6.090	60	-	-	-	-	○	○
330880	AL-KO Air Premium X4, zračno vzmetenje na prednji/zadnji osi ^{13) 20)}	13.317	59	○	○	○	○	-	-
330900	AL-KO Air Premium X4, zračno vzmetenje na prednji/zadnji osi ^{13) 20)}	15.368	82	-	-	-	-	○	○
Podvozje Mercedes-Benz Sprinter									
310467	Povečanje NDM s 4.200 kg na 4.500 kg	350	-	○	○	○	○	-	-
310468	Povečanje NDM s 5.000 kg na 5.500 kg (dvojna os)	595	-	-	-	-	-	○	○
330841	AL-KO Air Premium X2, polno zračno vzmetenje zadnje osi, vklj. z modulom PSM ^{8) 13)}	7.576	45	○	○	○	○	-	-
330861	AL-KO Air Premium X2, polno zračno vzmetenje zadnje osi, vklj. z modulom PSM ^{8) 13)}	9.832	60	-	-	-	-	○	○
410011	Vstopna stopnica voznikovih vrat električno pomična (priporočljivo)	595	7	○	○	○	○	○	○
Dodatne opcije podvozja Fiat / Mercedes-Benz									
331341	AL-KO HY4 hidravlične podporne noge spredaj in zadaj ⁴⁸⁾	8.489	70	○	○	○	○	○	○
330070	Ogrevani sedeži (voznik/sovoznik) ⁶²⁾	820	2	○	○	○	○	○	○
311400	Odstranljiv vlečni drog	1.948	38	○	○	○	○	○	○
311430	Odstranljiv vlečni drog v povezavi z garažo za električno kolo	2.348	41	-	-	○	○	-	○
Nadgradnja									
410123	Centralno zaklepanje zunanjih loput in loput garaž za električno kolo	738	5	○	○	○	○	○	○
410150	Dodatne varnostne ključavnice vhodnih in voznikovih vrat	728	2	○	○	○	○	○	○
410260	Koncept zunanosti »Silverline« (voznikova kabina in nadgradnja v srebrni barvi) ²¹⁾	4.050	1	○	○	○	○	○	○
410580	Strešna tenda, alu kaseta, sivo platno, dolžina: 5,0 m	2.153	50	○	○	○	○	○	○
410601	Strešna tenda, alu kaseta, sivo platno, dolžina: 5,5 m	2.399	55	-	○	-	○	○	○
410640	Električna strešna tenda (230 V) kaseta Alu, platno sivo, dolžina: 5,5 m ⁴³⁾	3.086	60	-	○	-	○	○	○
410670	Električna strešna tenda (230 V) kaseta Alu, platno sivo, dolžina: 6,0 m ⁴³⁾	3.414	65	-	-	-	-	○	○
410690	LED svetlobni trak na strešni tendi	359	5	○	○	○	○	○	○
410660	Izolirna ponjava za vetrobransko steklo in stranski stekli	472	6,5	●	●	●	●	○	○
410700	Dvojna izolacijska zasteklitev stranskih stekel / okno vrat voznikove kabine	1.179	10,5	●	●	●	●	X	X
410114	Garaža za prevoz električnega kolesa, višina za nakladanje 124 cm ^{42) 66)}	605	11	-	-	○	○	-	○
410925	Nakladalni in transportni sistem za dve električni kolesi 71)	748	28,5	-	-	○	○	-	○
Elektrika									
510054	Litij-ionski akumulator s kapaciteto 90 Ah vklj. z računal. in zaslonom na dotik ⁵⁵⁾	2.255	-34	○	○	○	○	○	○
510055	2. litij-ionski akumulator s kapaciteto 150 Ah, skupaj 300 Ah, vklj. z računalnikom ⁵⁵⁾	2.471	16	○	○	○	○	○	○
510081	Solarni sistem: 2 x 110 Watt ¹²⁾	2.040	16,5	○	○	○	○	○	○
510180	Razsmernik 12 V na 230 V S pomočjo 1.800 W s preklopom na prednostno omrežje	1.999	8	●	●	●	●	●	●
510255	Paket dodatnih vtičnic (3 x 230 V, 2 x USB) ⁴⁵⁾	505	2,5	○	○	○	○	○	○
510201	Varnostni alarmni sistem Carthago ³⁵⁾	1.456	3	○	○	○	○	○	○

Št. izdelka		€ vklj. 19 % DDV	kg	I 4.9 LE	I 4.9 LE	I 5.0 QB	I 5.0 QB L	I 5.9 XL LE	I 6.2 XL QB
Plin Voda Ostalo									
610021	Plinski filter za Truma DuoControl CS (priporočljivo) ⁹⁵⁾	226	0,5	○	○	○	○	○	○
610120	Zunanji priključek za plin za zunanjim predalom na sovoznikovi strani	277	5	○	○	○	○	○	○
610140	Zunanja prha topla / hladna voda v garaži na sovoznikovi strani	360	2,5	○	○	○	○	○	○
610220	Stranišče Thetford s keramičnim vložkom (serija superior) ⁹²⁾	236	5	○	○	○	○	○	○
610500	Garažna tla iz rebraste aluminijaste pločevine ⁶⁶⁾	185	11	○	○	○	○	○	○
Kuhinja Aparati									
550081	Kombinacija hladilnika Tec-Tower 153 l z ločeno plinsko pečico ⁷⁵⁾	902	16,5	○	○	○	○	○	○
550067	Plinska pečica z žarom v omarici nad hladilnikom ³⁷⁾	1.087	8,5	○	○	○	○	○	○
550286	Kavni aparat na kapsule s priključnim kompletom, vključno z izvlečnim sistemom	420	2	●	●	●	●	●	●
Ogrevanje Hlajenje									
650040	Truma Combi 6E (dodatni električni grelec 2 x 900 Watt / 230 V) ⁶³⁾	760	1	○	○	○	○	-	-
650230	Alde toplovodno ogrevanje, 230 V / plin z ojačevalnikom v voznik. kabini ⁶³⁾	3.486	56	●	●	●	●	X	X
650240	Alde toplotni izmenjevalec (uporaba toplote motorja)	1.210	9,5	●	●	●	●	○	○
650260	Strešna klimatska naprava Truma Aventa Comfort ^{12) 14)}	2.778	31	○	○	○	○	○	○
Multimedija									
710029	Mediacenter Pioneer 9" vklj. s satelitsko navigacijo in vodenjem za avtodome, DAB+ (Fiat Ducato) ¹⁹⁾	1.599	3	○	○	○	○	○	○
710180	Kamera za vzvratno vožnjo z dvojno lečo, zaščito in s 7" barvnim zaslonom ⁸³⁾	1.886	1	○	○	○	○	○	○
710503	Izvelčni sistem za TV v stranski sedežni klopi ³⁶⁾	728	2	●	●	●	●	-	-
710548	Pametni LED TV 32" za izvlečni sistem ³⁹⁾	2.030	8	●	●	●	●	-	-
710505	Pametni LED TV 40" z električnim izvlečnim sistemom ³⁹⁾	3.147	18	-	-	-	-	●	●
910460	Dodaten TV priključek v spalnici ^{25) 36)}	350	1,5	●	●	-	●	●	-
710481	TV omarica v spalnici z izvlečnim TV nosilcem in priključki ³⁶⁾	943	8,5	●	●	-	-	●	-
710477	Predpriprava za vgradnjo TV v zadnjem delu vključno s kabli in pokrovom	297	1	-	-	●	-	-	●
710472	Pametni LED-TV 24" za TV omarico v spalnem delu ali zadnji steni kopalnice ^{23) 25) 39) 87)}	1.497	4	●	●	-	●	●	-
710478	Pametni LED-TV 24" v spalnici vključno z nosilcem, kontaktnim stikalom, TV signalom ^{23) 39) 86)}	1.999	5,5	-	-	●	-	-	●
710575	Servisna kamera za nadzor odtočne cevi s prikazom na armaturni plošči ⁸⁵⁾	584	0,5	○	○	○	○	○	○
Satelitski sistem									
750041	Satelitska naprava Teleco Flatsat Classic 85 s CI vhodom ^{12) 23)}	3.537	15	○	○	○	○	○	○
750046	Satelitska naprava Teleco Flatsat Easy Skew Smart 90 / Twin LNB za 2. TV ^{12) 23)}	3.906	16,5	○	○	○	○	○	○
Notranjost									
810026	Stilski svet linea progressiva (ne superior) ⁷⁸⁾	892	-	○	○	○	○	○	○
810100	Preproga za bivalni del	380	7,5	○	○	○	○	○	○
810120	Preproga za voznikovo kabino	195	2	○	○	○	○	○	○
810465	»Sky Dream Comfort« voznikova kabina z dvema panoramskima oknom (namesto dvizne postelje) ⁷⁶⁾	2.348	10	○	○	○	○	○	○
810340	Dvižno ležišče s prožnim vzmetenjem Carawinx namesto letvenega dna	533	5	○	○	○	○	○	○
810580	Sedežna skupina z možnostjo predelave v pomožno ležišče	605	7,5	○	○	○	○	○	○
810684	Sedežna klop s skrajšanim L-delom za širši prehod	328	-	○	○	○	○	-	-
810680	5. sedež na bočni klopi s tritočkovnim varnostnim pasom ⁵⁾	1.056	10	○	○	○	○	○	○

Št. izdelka		€ vklj. 19 % DDV	kg	I 4,9 LE	I 4,9 LE	I 5,0 QB	I 5,0 QB L	I 5,9 XL LE	I 6,2 XL QB
Materiali oblazinjenja bivalnega prostora									
850600	Kombinacija blaga in antare Barcelona	Serijsko	-	X	X	X	X	X	X
850610	Kombinacija blaga in antare Venezia	Serijsko	-	X	X	X	X	X	X
850640	Kombinacija blaga in tekstilnega usnja Davos	431	1	○	○	○	○	○	○
850710	Kombinacija blaga in usnja Ivory	1.528	2	○	○	○	○	○	○
850720	Delno usnje – kombinacija usnja Macchiato in blaga	1.528	2	○	○	○	○	○	○
850690	Usnje Ivory	3.773	3	○	○	○	○	○	○
850730	Usnje Sand	3.773	3	○	○	○	○	○	○
850740	Usnje Macchiato	3.773	3	○	○	○	○	○	○
850501	Carthago svet spanja in dekoracije: blazine, odeja in napejalna rjuha ²⁶⁾	420	3,5	○	○	○	○	○	○

Vrhunec ponudbe razreda Carthago Liner:
več udobja, več neodvisnosti, več samostojnosti.

Ekskluziven dizajn zunanosti:



- Carthago Full-LED žarometi.
- Sodoben zadek iz GFK.
- Carthago zadnje luči z LED dinamičnim smernikom.

Zasnova bivalnega dela:



- Dvonivojska zasnova prostora s stojno višino v bivalnem prostoru: 2,11 m.
- Velika in udobna okrogla sedežna skupina za do 6 oseb.

Skladiščni prostor v dvojnem dnu z ogrevanim prtijažnim prostorom:



- Uporabna višina do 70 cm.
- Zunanji dostop skozi več velikih loput. Udoben notranji dostop preko pokrova okrogle sedežne klopi, dvizne sedežne klopi in skozi velike lopute v tleh bivalnega dela.
- Velik centralni skladiščni prostor (uporabna višina 22 cm) s spuščnim skladiščnim prostorom (uporabna višina 46 cm), udobno nalaganje skozi XL vhodna vrata preko loput v tleh bivalnega prostora.
- Celotno dvojno dno ogrevano s funkcijo hranilnika toplote.

Najvišja raven neodvisnosti:

- 235 l čiste vode, 185 l odpadne vode
- 150 Ah litij-ionski akumulator serijsko
- Ogrevalna tehnika Alde
- Opcijski paket neomejene električne energije s tehnologijo Mastervolt premium.



AL-KO nizekpod. Carthago special:

- Fiat Ducato AL-KO z enojno osjo do 4,8 t, z



- dvojno osjo do 5,5 t največje dovoljene mase.
- Mercedes-Benz AL-KO z enojno osjo do 4,5 t, z dvojno osjo do 5,5 t največje dovoljene mase.

Osnovno vozilo

- Žarometi Carthago Full-LED (kratke in dolge luči), vključno z dnevnimi LED lučmi
- Meglenke
- Zračna blazina (voznik/sovoznik) ¹¹⁾
- Blatniki na sprednji in zadnji osi
- Set za popravilo Fix & Go
- 16" jeklena platišča

- Pnevmatike za vse vremenske razmere (M+S)

Fiat Ducato z AL-KO nizekpod. Carthago special

- Motor: 2,2 l dizelski Multijet 3 z Adblue (19 l), 180 KM / 132 kW, 4 valji, 380 Nm, Euro VIe, prednji pogon
- 90-litrski rezervoar za gorivo
- **8-stopenjski samodejni pretvornik navora serijsko**
- Ojačano vzmetenje na sprednji osi s povečano osno obremenitvijo do 2,3 t
- Sistem Start/Stop
- Asistent za pomoč pri bočnem vetru (pri enoosnih modelih), tempomat, ABS, ESP, ASR, elektronska zaščita proti kraji, pomoč pri speljevanju v klanec, pomoč pri vožnji navzdol, sistem za zagotavljanje oprijema, stabilizacijska kontrola priklopnika, asistent zaviranja v primeru trka 65)
- Ročna klimatska naprava
- Predal za rokavice
- Pokrovi koles z napisom Carthago

Mercedes-Benz Sprinter z AL-KO nizekpodnim podvozjem Carthago special

- Motor: 2,0 l dizelski motor z Adblue (22 l), 150 KM / 110 kW, 4 valji, 630 Nm, Euro VI E, 6-stopenjski menjalnik, prednji pogon
- 65-litrski rezervoar za gorivo
- Ojačana sprednja os s povečano osno obremenitvijo 2,1 t
- Zagon brez ključa skupaj s tipko Start/Stop
- Asistent pri bočnem vetru (pri enoosnih modelih), pomoč pri speljevanju v klanec, ABS, ASR, EBV, ESP
- Aktivna pomoč pri zaviranju in aktivna pomoč za ohranjanje pozornosti
- Držali za kozarce pri vozniku in sovozniku, predal za rokavice na sovoznikovi strani
- Pokrov odlagalnega predala
- Avtomatska nastavitve luči
- Mercedes-Benz sistem v primeru nesreče
- AGM akumulator 12 V / 92 Ah
- Širokokotna sprednja os
- Predhodna napeljava (komplet kablov) za sistem centralnega zaklepanja vrat voznikove kabine
- Dodatno električno toplozračno gretje voznikove kabine
- Originalni kolesni pokrovi Mercedes-Benz

Nadgradnja razreda liner premium

- 10 let jamstva na vodotesnost
- Nadgradnja brez lesa s streho iz GFK in zaščito dna
- Povezava strehe in stene preko zaobljene linije in nosilnega prečnika
- Strešne letve ob straneh z odvajanjem vode
- Stranske stene in streha iz aluminija na zunanji in notranji strani
- RTM izolacija iz trde pene v strehi, tleh in stranskih stenah
- Vezava nadgradnje brez toplotnih mostov preko lepljenih nosilnih prečnikov iz aluminija z dodatno zaščito proti mrazu
- Skupna debelina sten in strehe 38 mm
- Nadgradnja z zaščito pred udarom strele (Faradayeva kletka).
- Zunanje lopute iz enakega materiala kot stene »Carthago Isoplus«
- Tesnjenje loput znotraj in zunaj kot zaščita pred vdorom vode/poplavo
- Pokrovi in vrata kabine poglobljeni v stransko steno
- Pokrov rezervoarja za gorivo poglobljen v stransko steno
- Stranske oplate izdelane iz aluminija
- Zadek iz GFK z dvojno izolacijo, ločen odbijač
- Carthago zadnje luči z LED dinamičnim smernikom
- Okno bivalnega dela »Seitz de Luxe«, dvojni okvir brez toplotnega mostu z izolirno zasteklitvijo in ravno zunanjo površino okna, komarnik in plise zatemnitveni rolo
- Zunanja luč v tehniki LED in s ščitkom proti dežju nad vhodnimi vrati
- Vhodna stopnica vhodnih vrat električno pomična, z opozorilnikom

Voznikova kabina

- Posebej nizka, naprej spuščena armaturna plošča (voznik vidi cesto že po 2,77 m pri Fiat, po 3,77 m pri Mercedes-Benz)
- Posebej visoko in proti tlom potisnjeno vetrobransko steklo
- Dizajnerski sprednji del »Exclusive« s črno ploščo nad vetrobranskim steklom (Fiat Ducato)
- Zasnova pokrova motorja »Liner« – vizualno podaljšanje vetrobranskega stekla (Fiat Ducato)
- Zatemnitveni plise stranskih stekel (upravljanje s strani)
- Prednji del iz GFK, dvoplastno izoliran
- Sedeži v voznikovi kabini bolj oddaljeni drug od drugega: boljša vidljivost in večja širina dostopa v voznikovi kabini
- Voznikova vrata z dvojnimi zaklepanjem, električno pomičnim steklom in žlebom za deževnico
- Izdatno zvočno izoliran motorni prostor
- Komfortna prednja sedeža Aguti »Roadliner« z logotipom Carthago, v oblazinjenju bivalnega dela, vrtljiva, z integriranimi varnostnimi pasovoma in oblazinjenima podporama za roki
- Armaturna plošča oblečena v usnje z uporabnim stranskim predalom, s predpripravo za vgradnjo zaslona za kamero za vzvratno vožnjo in z nosilci za plastenke
- Usnjena obloga dvizne postelje, reflektorji LED in odlagalni predali na strani
- Stojna višina pod dvizno posteljo vsaj 190 cm
- Omarica na sovoznikovi strani z dvema toplotnima sevalnikoma, nad njo odlagalno mesto

Koncept toplotnega udobja v voznikovi kabini

- Izolacijska dvojna zasteklitev v voznikovi kabini – stranski stekli in vrata
- Paket toplotnih sevalnikov (Booster) z vklopom pod voznikovim sedežem (Fiat), v omarici (Mercedes-Benz) za ogrevanje prostora za noge
- Električno pomični prednji rolo s programabilno funkcijo zagotavljanja intimne in zaščite pred soncem
- Armaturna plošča ciljno ogrevana za doseg površinskega občutka toplote: vgrajeni sevalniki toplote s ploščevino za usmerjanje zraka (dvojna sevalnika na vsaki strani)
- Vstopna stopnica voznikove kabine: ciljno ogrevanje s sevalnikom

Skladiščni prostor v dvojnem dnu

- Uporabna višina do 70 cm.
- Ogrevan in osvetljen prostor
- Zunanji dostop skozi več velikih loput
- Notranji dostop skozi okroglo sedežno garnituro s patentiranim nastavkom, pokrov sedežne klopi kot tudi skozi velike lopute v tleh
- Centralni skladiščni prostor (notranja višina 22 cm) z globoko spuščnim skladiščnim prostorom (uporabna višina 46 cm)

Velika garaža za skuter

- Nosilnost garaže za skuter do 450 kg
- Velika garažna vrata na sovoznikovi in voznikovi strani, s plinskimi vzmetmi
- Dno garaže z GFK na obeh straneh, z zaščito pred zdrsom
- Izdatno izolirana in ogrevana
- Sistem pritrditve z aluminijско letvijo in osmimi nastavljivimi ušesci
- Zunanja prha v garaži na sovoznikovi strani (topla/hladna voda)

Notranjost

- Stilski svet linea chiara: površina pohištva v optiki z dekorjem Noce Fino, vrata omar v slonokoščeni barvi visokega sijaja

Bivalni prostor

- Stene in strop znotraj obloženi z izolacijsko oblogo iz mikro tkanine
- Velika okrogla sedežna garnitura s široko stransko sedežno klopjo
- Modeli XL: XL okrogla sedežna skupina z dolgo stransko zofo, vključno z izvlečnim ležalnikom in sedežnim delom na sovoznikovi strani
- Panoramsko okno Heki III nad okroglo sedežno skupino z LED reflektorji
- Okno nad stransko klopjo na sovoznikovi strani
- Luksuzna jedilna miza v bivalnem prostoru, dvojno pomična (preko nožnega pedala)
- Izvlečna omarica za čevlje v klopi ob vhodu z LED osvetlitvijo, centralno zaklepanje s stikalom v kuhinji
- Oblazinjenje z večplastnim premium penastim jedrom in s funkcijo zaščite hrbta
- Pohištvo v tehniki »Durafix« z dvojnimi povezovanjem z vijaki in čepi
- Zapiralni mehanizem pohištva z mehkim zapiranjem
- Zaveso so za lažje čiščenje popolnoma snemljive, vključno z okrasno zaveso

Kuhinja

- Udobna kotna kuhinja z izvlečnim kuhinjskim pultom kot povečanjem delovne površine, lahko dostopna odlagalna mesta s košema za smeti in prostorom za steklenice
- Kuhinjska delovna površina Savannah s Coriana odtočnim robom
- Delovna površina osvetljena z LED svetlobnim trakom
- Šest velikih predalov z vodili s krogličnimi ležaji »Easy glide« s samodejnim mehkim zapiranjem
- Električno zaklepanje kuhinjskih omar in predalov vklj. z barsko omarico in omarico za čevlje
- Ločeni predal za pribor z razdelilnikom
- 3-plamenski kuhalnik z deljenim steklenim pokrovom, trpežno litoželezno rešetko in steklenim dnom za lažje čiščenje
- Okroglo korito iz nerjavečega jekla, spuščeno v delovno površino, z večnamenskim pokrovom in s stenskim držalom za dodatno delovno površino
- Dizajnerska kovinska armatura z izvlečno prho
- Kuhinjska stena v dekorativnem steklu Creme
- Dvižna polica za kavni avtomat v viseči omarici
- Velik hladilnik z obojestranskim odpiranjem vrat, ločenim zamrzovalnikom, samodejno izbiro delovanja 12 V / 230 V / plin
- Izvlečna omarica s košarami, do stropa pri modelih XL
- Električni strešni ventilator

Kopalnica in prostor za preoblačenje

Garderoba in prostorska razmejitve

- Garderoba s strešno lino Mini-Heki z vrati na ključ oz. lesenimi drsnimi vrati (modeli XL) za ločitev od dnevnega prostora
- Masivna lesena drsna vrata (model 50 LE)
- Izvlečna predelna stena in TV stena pred spalnico (model 51 QB)
- Masivna lesena drsna vrata z velikim ogledalom pred spalnico (modeli XL)
- Garderobna omara do stropa z dvema palicama za obešanje in polico (modeli 50 LE, modeli XL)

Prestična kopalnica z ločeno tuš kabino (modela 50 LE, 51 QB)

- Vodoodporna talna rešetka iz istega materiala kot tla v bivalnem prostoru
- Stropna dežna prha, stojna višina 1,98 m
- Kad in kotni pršni steber v videzu temnega granita, stene prhe v optiki marmorja z obešalnimi kljukicami
- Ročka za prhanje na kromirani palici, nastavljiva po višini (model 50 LE)
- Omarica pod umivalnikom z nosil. za toal. papir, omarica z ogledalom
- Vrata prestižne kopalnice s tristransko funkcijo (dvojna vrata za stranišče in pregrado od bivalnega prostora)

XL kopalnica z XL prostorskim konceptom (modeli 61 XL LE, 64 XL QB)

- Odprta kopalnica z dizajnerskim umivalnikom
- Strešna lina Mini-Heki
- XL okrogla kabina za prhanje z vodoodporno podlogo kadi iz enakega lesa kot pod bivalnega dela in ravnim vstopom »One Level«
- Stropna dežna prha s strešno lino vklj. z zatemnitvenim plisejem
- Ročka za prhanje na kromirani palic, nastavljiva po višini
- Kad in kotni pršni steber v videzu temnega granita, stene prhe v optiki marmorja z obešalnimi kljukicami
- Dodatno toplovodno talno gretje, dodatne grelnice cevi v dvojnem dnu v kopalnici
- Strešna lina Mikro-Heki v stranišču
- Ločeno stranišče s stenskim oknom, grelnik za brisače in podaljšanje prostora za noge

Spanje

Dvižna postelja nad voznikovo kabino

- Letveno posteljno dno in kakovostna vzmetnica
- Posebej nizko spuščeno ležišče: dostop preko stranskega sedeža brez lestve
- Stabilna opora v spalnem položaju, knjižna polica in LED bralni lučki
- Zavesa med dvižno posteljo in bivalnim prostorom
- Strešna lina Mini-Heki

Fiksna ležišča v zadnjem delu vozila

- Točkovno elastični sistem vzmetenja »Carawinx« s priporočilom medicinske stroke, ogrevan in zračen
- Kakovostna vzmetnica s 7 conami hladne pene
- Strešna lina Mini-Heki

- Nastavljivi dvižni vzgljavi

Ločeni ležišči

- Izvlečna dostopna stopnica, z dodatnim prostorom za shranjevanje in z razširitvijo ležalne površine
- Integrirana TV omarica v spalnici s polico
- Omare pod posteljami z dvižnim pokrovom in deljeno vzmetnico, poglobljene v dvojno dno za več prostora
- Venec prostornih visečih omaric pod stropom

Vgrajena tehnika

Voda

- Rezervoarja za čisto in odpadno vodo, vgrajena v ogrevano dvojno dno, odprtini za vzdrževanje v bivalnem prostoru oziroma v garaži (odvisno od modela)
- Kroglični izpustni ventil, nameščen v skladiščnem prostoru v dvojnem dnu in zaščiten pred zmrzaljo (centralni izpust vode)
- Tlačni vodovodni sistem ne zahteva veliko vzdrževanja
- Komplet cevi za udobno praznjenje rezervoarja odpadne vode

Plin

- Zunanji nizko ležeči prostor za plin
- Prostor za 2 x 11 kg plinski jeklenki
- Zapiralni plinski ventili v predelu kuhinje

Elektrika

- Lahko dostopna električna centrala v garaži vključno s polnilno napravo, varovalkami, stikalom FID, polnilno avtomatiko 36 A (2 x 18 A) in izklopno avtomatiko v primeru prenapetosti, vključno s funkcijo polnjenja zagonskega akumulatorja
- Ogrevani prostor v dvojnem dnu za akumulatorja, z **150 Ah litij-ionskim akumulatorjem v skladiščnem prostoru v dvojnem dnu**, dostop preko garaže (modeli Fiat z enojo osjo skozi dvojno dno na sovoznikovi strani), glavno stikalo za elektriko
- Multifunkcijski panel za tehnično ploščo nad vhodnimi vrati
- Vtičnica 230 V v bivalnem prostoru, pri vhodu, v kuhinji, kopalnici in garaži za skuterje
- Vtičnica 12 V v voznikovi kabini (Fiat: 2 x Mercedes-Benz: 1 x), v garaži
- Vtičnica USB v voznikovi kabini (Fiat: 2 x Mercedes-Benz: 1 x)

Inovativni koncept osvetlitve

- Sistem osvetlitve s številnimi LED lučmi v voznikovi kabini, bivalnem prostoru in garderobi z brezstopenjsko zatemnitvijo
- Stropna razsvetljava z dodatnimi LED reflektorji in bralnimi lučkami
- LED posredna osvetlitev in osvetlitev v ozadju ob vhodu v bivalni del
- LED posredna osvetlitev v kuhinji / naslonu klopi
- LED posredna osvetlitev in osvetlitev v ozadju v stenah kopalnice
- Nočna osvetlitev tal z LED reflektorji, vklop pri vhodu in v spalnici
- Stopnica v bivalnem delu v garderobo s poglobljeno osvetlitvijo površin

Televizija

- Izvlečni nosilec TV »Quick up« v naslonjalu stranske klopi za pametni LED TV 32", predpriprava za pametni LED TV 32"/40"

Ogrevalna tehnika Alde

- Toplovodno ogrevanje Alde (z ločenim tokokrogom pri modelih XL), delovanje na 230 V ali plin, vklj. z 230 V grelnim vložkom, grelnikom vode, ventili za prezračevanje; številnimi sevalniki toplote (radiatorji) v voznikovi kabini, armaturni plošči, bivalnem delu, dvojnem dnu in garaži
- Talno ogrevanje dvojnega dna (funkcija hranilnika toplote)
- Dodatno toplovodno talno gretje, dodatne grelne cevi v dvojnem dnu v kopalnici XL
- Armaturna plošča z usmerjenim ogrevanjem voznikove kabine in učinkom površinskega gretja; izolirana konstrukcija iz sendviča pod armaturno ploščo s toplovodnimi zankami za površinsko ogrevanje
- Ojačevalnik (Booster): paket sevalnikov z dvostopenjskim ventilatorjem pod voznikovim sedežem, dodatni sevalnik ob vhodu

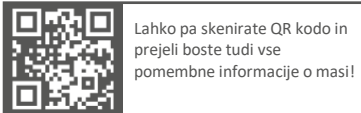
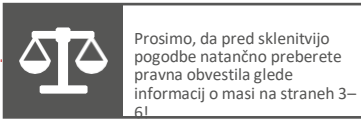



	I 50 LE	I 50 LE DA	
Osnovno vozilo	Fiat Ducato	Fiat Ducato	Mercedes-Benz Sprinter
Menjalnik	8G samodejni pretvornik navora	8G samodejni menjalnik s pretvornikom navora	ročni menjalnik s 6 prestavami
Serijsko podvozje	AL-KO nizkopod. 40 heavy	AL-KO nizkopod. DA 40 heavy	AL-KO nizkopod. DA 415 CDI
Osnovni tip motorja	(180 KM) / 132 kW	(180 KM) / 132 kW	(150 KM) / 110 kW
Dolžina/širina/višina (mm) ^{1) 2) 3)}	7.890 / 2.270 / 3.080	7.890 / 2.270 / 3.090	8080 / 2.270 / 3.120
Medosna razdalja (mm)	4.543	3.820 / 800	3.920 / 800
Višina dvojnega dna / prostora za shrambo (mm)	220 / 460	220 / 460	
Stojna višina v bivalnem delu / garderobi / spalnici (mm)	2.110 / 1.980	2.110 / 1.980	
Višina garaže (mm)	1.320	1.320	
Širina in višina garažnih vrat (sovoznik) (mm)	1.150 x 1.280	1.150 x 1.280	
Širina in višina garažnih vrat (sovoznik) (mm)	1.150 x 1.280	1.150 x 1.280	
Tehnično dovoljena skupna masa vozila (kg) ⁹⁾	4.500 / 4.800*	5.000 / 5.500*	
Masa vozila, pripravljenega za vožnjo (kg) ⁶⁾	3.905	4.065	4.047
Teža dodatne opreme v serijski proizvodnji,	207	545	561
ki jo je določil proizvajalec (kg) ⁷⁾			
Največja masa vlečenega vozila (kg) ¹⁰⁾	1.800	1.800	1.600
Največje število sedežev s tritočkovnim varnostnim pasom med vožnjo (serijsko/opcijsko) ⁵⁾	4 / 5 ¹⁵⁾	4 / 5 ¹⁵⁾	
Ležišča (serijsko/opcijsko) Mere	4 / 5	4 / 5	
ležišča v zadnjem delu (mm)	2.010 / 2.030 x 850	2.010 / 2.070 x 850	
Mere dvižnega ležišča (mm)	1.950 x 1.600	1.950 x 1.600	
Mere pomožnega ležišča (mm)**	1.930 x 1.290 / 845	1.930 x 1.290 / 845	
Prostornina hladilnika / od tega zamrzovalnik (l)	153 / 29	153 / 29	
Sistem ogrevanja	Alde WW	Alde WW	
Rezervoar čiste vode(l) ⁵²⁾	235	235	
Prostornina rezervoarja za svežo vodo s polnjenjem v voznem stanju (l)	50	50	
Rezervoar odpadne vode (l)	185	185	
Kapaciteta akumulatorja (Ah)	150 Ah litij	150 Ah litij	
Vtičnice 230 V / 12 V / USB	5 / 3 / 2	5 / 3 / 2	5 / 2 / 1
Št. izdelka	132138	132148	132448

* Opcija z NDM

** V povezavi z dodatno opremo

2) Skupna širina vozila je razdalja od zunanje stene do zunanje stene (stranski blatniki, približno: + 70 mm).

 Prosimo, da pred sklenitvijo pogodbe natančno preberete pravna obvestila glede informacij o masi na straneh 3–6!

 Lahko pa skenirate QR kodo in prejeli boste tudi vse pomembne informacije o masi!

 Modeli Fiat: motor 180 KM z 8-stopenjskim samodejnim pretvornik navora serijsko



	I 51 QB	I 51 QB DA	
Osnovno vozilo	Fiat Ducato	Fiat Ducato	Mercedes-Benz Sprinter
Serijsko podvozje	8G samodejni pretvornik AL-KO nizkopod. 40 heavy	8G samodejni pretvornik AL-KO nizkopod. DA 40 heavy	Mercedes-Benz Sprinter AL-KO nizkopod. DA 415 CDI
Osnovni	Diesel 2.2 l (180 KM / 132 kW)	Diesel 2.2 l (180 KM / 132 kW)	Diesel 2.0 l (150 KM / 110 kW)
Dolžina/širina/višina (mm) ^{1) 2) 3)}	7.910 / 2.270 / 3.080	7.910 / 2.270 / 3.095	3.110 / 2.270 / 3.120
Medosna razdalja (mm)	4.543	3.820 / 800	3.920 / 800
Višina dvojnega dna / prostora za shrambo (mm)	220 / 460	220 / 460	
Stojna višina v bivalnem delu / garderobi / spalnici (mm)	2.110 / 1.980	2.110 / 1.980	
Višina garaže (mm)	1.120 / 1.240**	1.120 / 1.240**	
Širina in višina garažnih vrat (sovoznik) (mm)	1.150 x 1.080	1.150 x 1.080	
Širina in višina garažnih vrat (sovoznik) (mm)	1.150 x 1.080	1.150 x 1.080	
Tehnično dovoljena skupna masa vozila (kg) ⁹⁾	4.500 / 4.800*	5.000 / 5.500*	
Masa vozila, pripravljenega za vožnjo (kg) ⁶⁾	3.875	4.035	4.017
Teža dodatne opreme v serijski proizvodnji, ki jo je določil proizvajalec (kg) ⁷⁾	237	575	592
Največja masa vlečenega vozila (kg) ¹⁰⁾	1.800	1.800	1.600
Največje število sedežev s tritočkovnim varnostnim pasom (serijsko/opcijsko) ⁵⁾	4 / 5 ¹⁵⁾	4 / 5 ¹⁵⁾	
Ležišča (serijsko/opcija)	4 / 5	4 / 5	
Mere ležišča v zadnjem delu (mm)	2.000 x 1.450	2.000 x 1.450	
Mere dvížnega ležišča (mm)	1.950 x 1.600	1.950 x 1.600	
Mere pomožnega ležišča (mm)***	1.930 x 1.290 / 845	1.930 x 1.290 / 845	
Prostornina hladilnika / od tega zamrzovalnik (l)	153 / 29	153 / 29	
Sistem ogrevanja	Alde WW	Alde WW	
Rezervoar čiste vode(l) ⁵²⁾	235	235	
Prostornina rezervoarja za svežo vodo s polnjenjem v voznem stanju (l)	50	50	
Rezervoar odpadne vode (l)	185	185	
Kapaciteta akumulatorja (Ah)	150 Ah litij	150 Ah litij	
Vtičnice 230 V / 12 V / USB	5 / 3 / 2	5 / 3 / 2	5 / 2 / 1
Št. izdelka	132178	132188	132488

* Opcija z NDM

** Opcija garaže za električni kolesi (Pedelec)

*** V povezavi z dodatno opremo

2) Skupna širina vozila je razdalja od zunanje stene do zunanje stene (stranski blatniki, približno: + 70 mm).



Modeli Fiat:
motor 180 KM z 8-stopenjskim
samodejnim pretvornik navora
serijsko



Prosimo, da pred sklenitvijo
pogodbe natančno preberete
pravna obvestila glede informacij o
masi na straneh 3–6!



Lahko pa skenirate QR kodo in
prejeli boste tudi vse
pomembne informacije o masi!



	I 61 XL LE		I 64 XL QB	
	Fiat Ducato	Mercedes-Benz Sprinter	Fiat Ducato	Mercedes-Benz Sprinter
Osnovno vozilo				
Menjalnik	8G samodejni pretvornik navora	ročni menjalnik s 6 prestavami	8G samodejni pretvornik navora	ročni menjalnik s 6 prestavami
Serijsko podvozje	AL-KO nizkopod. DA 40 heavy	AL-KO nizkopod. DA 415 CDI	AL-KO nizkopod. DA 40 heavy	AL-KO nizkopod. DA 415 CDI
Osnovni	Diesel 2.2 l (180 KM / 132 kW)	Diesel 2.0 l (150 KM / 110 kW)	Diesel 2.2 l (180 KM / 132 kW)	Diesel 2.0 l (150 KM / 110 kW)
Dolžina/širina/višina (mm) ^{1) 2) 3)}	8.590 / 2.270 / 3.090	8.780 / 2.270 / 3.120	8.840 / 2.270 / 3.090	9.030 / 2.270 / 3.120
Medosna razdalja (mm)	4.240 / 800	4.340 / 800	4.240 / 800	4.340 / 800
Višina dvojnega dna / prostora za shrambo (mm)	220 / 460		220 / 460	
Stojna višina v bivalnem delu / garderobi / spalnici (mm)	2.110 / 1.980		2.110 / 1.980	
Višina garaže (mm)	1.320		1.120 / 1.240**	
Širina in višina garažnih vrat (sovoznik) (mm)	1.110 x 1.280		1.150 x 1.080	
Širina in višina garažnih vrat (sovoznik) (mm)	1.110 x 1.280		1.150 x 1.080	
Tehnično dovoljena skupna masa vozila (kg) ⁹⁾	5.000 / 5.500*		5.000 / 5.500*	
Masa vozila, pripravljenega za vožnjo (kg) ⁶⁾	4.245	4.257	4.295	4.307
Masa dodatne opreme v serijski proizvodnji, ki jo določi proizvajalec (kg) ⁷⁾	356	342	303	289
Največja masa vlečenega vozila (kg) ¹⁰⁾	1.800	1.600	1.800	1.600
Največje število sedežev s tritočkovnim varnostnim pasom (serijsko/opcijsko) ⁵⁾	4 / 5 ¹⁵⁾		4 / 5 ¹⁵⁾	
Ležišča (serijsko/opcija)	4 / 5		4 / 5	
Mere ležišča v zadnjem delu (mm)	2.000 / 2.000 x 850		2.000 x 1.450	
Mere dviznega ležišča (mm)	1.950 x 1.600		1.950 x 1.600	
Mere pomožnega ležišča (mm)***	1.940 x 1.480 / 845		1.940 x 1.480 / 845	
Prostornina hladilnika / od tega zamrzovalnik (l)	153 / 29		153 / 29	
Sistem ogrevanja	Alde WW		Alde WW	
Rezervoar čiste vode(l) ⁵²⁾	235		235	
Prostornina rezervoarja za svežo vodo s polnjenjem v voznem stanju (l)	50		50	
Rezervoar odpadne vode (l)	185		185	
Kapaciteta akumulatorja (Ah)	150 Ah litij		150 Ah litij	
Vtičnice 230 V / 12 V / USB	5 / 3 / 2	5 / 2 / 1	5 / 3 / 2	5 / 2 / 1
Št. izdelka	132212	132412	132222	132422
				193.980

* Opcija z NDM

** Opcija garaže za električni kolesi (Pedelec)

*** V povezavi z dodatno opremo

2) Skupna širina vozila je razdalja od zunanje stene do zunanje stene (stranski blatniki, približno: + 70 mm).

Št. izdelka		216082	212088
Paket Super	Masa	Fiat	Mercedes-Benz Dvojna os
	kg	EUR	EUR
Opcije podvozja			
Tempmatik polavtomatska klimatska naprava ³³⁾		-	3.117
Tempomat		Serijsko	554
Ojačevalec polnjenja ^{70A 47)}		431	431
92-litrski rezervoar za gorivo		-	492
Usnjeni volanski obroč z opc. multifunkc. tipkami (pri ročn. menjalniku vklj. s prestavno ročico)		-	461
Kombinirani instrument z barvnim zaslonom		-	584
Dežni senzor		-	236
Električna ročna zavora		-	584
Sedeža voznikove kabine nastavljiva po višini in naklonu (naprej/nazaj)		595	595
Podporne noge (izvlek z ročico) za stabilizacijo v mirovanju		451	451
MBUX 10.2" multimedijski sistem s satelitsko navigacijo in DAB+		-	4.603
Prepoznavanje prometnih znakov		-	441
Opcije nadgradnje			
Sistem ogledal »Carthago best view« z osvetljitvijo vhoda, električno nastavljen in ogrevan		420	420
XL vhodna vrata »SafetyLux« (širina 63 cm) z varnostnim dvojnimi zaklep. in funkc. »Coming Home« ¹⁷⁾		1763	1763
Centralno zaklepanje voznikovih vrat in glavnih vrat, zunanjih loput in loput garaže ⁹⁸⁾		1210	1.210
Nadgradnja garaže s tapisonom in mrežicami za prtljago, sistemom pritrditve		359	359
SOG-prezračevanje stranišča z odvajanjem zraka preko strešnega dimnika		379	379
Alde toplotni izmenjevalec (uporaba toplote motorja)		1.210	1.210
Truma DuoControl CS ⁷³⁾		451	451
Dizajnerska barska omarica nad kuhinjo z nosilcem in s kozarci ¹⁸⁾		502	502
Carthago set treh ladijskih ur, vgrajen v oblogo dvižne postelje ⁵³⁾		328	328
Stranišče Thetford C260 s keramičnim vložkom		236	236
USB-vtičnica v viseči omarici nad posteljo v zadnjem delu		113	113
Predpriprava za solarno napravo		246	246
Predpriprava za satelitsko napravo		246	246
Predpriprava za kamero za vzvratno vožnjo (enojna leča)		246	246
Pioneer 6,8"/moniceiver vključno z DAB+, ožičenje za radio, strešna antena, zvočniki (4 x) ^{54) 80) 88)}		1.128	-
Kamera za vzvratno vožnjo z enojno lečo, vgrajena v zadnji del vozila, s 7-palčnim zaslonom v armaturni plošči		1.179	1.179
Skupna cena posameznih opcij		11.493	21.437
Cena paketa		8.048	16.393
Vaš prihranek		3.445	5.044
Masa paketa v kg		58	106,5
DOPLAČILO Pioneer 9" multimedijski sistem s satelitsko navigacijo, vodenje po poti za avtodom, DAB+ ¹⁹⁾	1	933	-
DOPLAČILO Fiat 10,1" multimedijski sistem s satelitsko navigacijo, vodenje po poti za avtodom in DAB+*	1	1.487	-
DOPLAČILO Kamera za vzvratno vožnjo z dvojno lečo namesto enojne ⁸³⁾	1	707	707

* Samo v povezavi s paketom Chassis Plus za Fiat

Št. izdelka	216286	216287	216284
Paket Chassis Plus za Fiat	Enojna os	Dvojna os	Enojna os vklj. s povečanjem NDM na 4,8 t
	EUR	EUR	EUR
Usnjen volanski obroč in prestavna ročica	318	318	-
Oplemenitenje armaturne plošče: prezračevalne reže v krom barvi	246	246	-
16-palčna alu platišča Fiat za f40 heavy chassis / f35 v povezavi z 8-stopenjskim samodejnim pretvornikom navora	974	-	-
16-palčna alu platišča Fiat za f40 heavy chassis (dvojna os)	-	1384	-
Multifunkcijski volanski obroč (upravljanje radia preko tipk)	318	318	318
Samodejna klimatska naprava v voznikovi kabini ³³⁾	554	554	554
Induktivni pladenj za polnjenje mobilnih telefonov	349	349	349
Kombinirani instrument z barvnim zaslonom v armaturni plošči ¹⁰⁴⁾	369	369	369
Skupna cena posameznih opcij	3.127	3.537	1.589
Cena paketa	2.973	3.332	1.528
Vaš prihranek	154	205	60
Masa paketa v kg	-7	-11,5	1

Št. izdelka	216289	
Paket Chassis Plus za Mercedes*	Masa	Dvojna os
	kg	EUR
9-stopenjski samodejni menjalnik TRONIC s funkcijo zadržanja		3.578
Različica motorja 170 KM / 125 kW, Euro VI E (samo v povezavi s samodejnim menjalnikom) ⁹⁹⁾		3.900
16-palčna alu platišča (črna) s celoletnimi pnevmatikami (dvojna os)		2.461
Samodejna klimatska naprava THERMOTRONIC ³³⁾		687
Skupna cena posameznih opcij		9.791
Cena paketa	13,5	10.153
Vaš prihranek		461

*Obvezno za 3-osne modele Mercedes-Benz Sprinter

Št. izdelka	212500	
Paket Luksuzna vhodna vrata	Masa	
	kg	EUR
Posebej tiha električna pomoč pri zapiranju		✓
Dodatna osvetlitev LED v oknu vhodnih vrat s funkcijo »coming & leaving home«		✓
Brezstično odklepanje s čipom RFID (2x) ¹⁰⁸⁾		✓
Električno podprto odpiranje vhodnih vrat zunaj in znotraj		✓
Cena paketa	2	1.138

Št. izdelka	212320	
Paket Vozna asistenca Mercedes-Benz* ⁵⁶⁾	Masa	
	kg	EUR
Aktivni asistent varnostne razdalje DISTRONIC		✓
Aktivni asistent ohranjanja voznega pasu		✓
Cena paketa	0	841

* Samo v povezavi s paketom Chassis Plus. Aktivni zavorni asistent in aktivno zaznavanje zaspanosti voznika sta vključena serijsko.

Št. izdelka

210731

Paket Kuhinja / Kavni aparat ¹¹⁰⁾	Masa	
	kg	EUR
Razsmernik 12 V na 230 V, 1.800 W s preklopom na prednostno omrežje		1.999
Kavni avtomat na kapsule s kompletom za priklop vključno z izvlečnim vodilom v viseči omarici in kompletom skodelic ⁹⁶⁾		584
Skupna cena posameznih opcij		2.584
Cena paketa	11	2.235
Vaš prihranek		349

Št. izdelka

210561

210563

Paket Sat in TV-paket	Masa	32": (razen modeli XL)	40": (samo modeli XL)
	kg	EUR	EUR
Pametni 32" LED TV ³⁹⁾		2.030	-
Električni izvlečni sistem za pametni LED TV 40"		-	1.005
Pametni 40" LED TV ³⁹⁾		-	2.143
Satelitska naprava Teleco Classic 85 s skew/twin LNB za 2. TV ^{12) 23)}		3.906	3.906
Skupna cena posameznih opcij		5.936	7.053
Cena paketa		4.665	5.393
Vaš prihranek		1.271	1.661
Masa paketa v kg		24,5	34,5
DOPLAČILO Satelitska naprava Oyster Vision 85 s skew/twin LNB za 2. TV ^{12) 23)}	9	584	584

Št. izdelka

210580/1

210584

TV-paket spalni del	Masa	Modeli: 50 LE, 61 XL LE	Modeli: 51 QB, 64 XL QB
	kg	EUR	EUR
Carthago izvlečni sistem za TV za TV omarico v bivalnem prostoru ³⁶⁾		789	-
LED TV 24" v spalnici ^{23) 39)}		1.497	-
Predpriprava za vgradnjo TV vključno s kabli v vrhnjem delu in pokrovom		-	297
Pametni LED TV 24" v zadnjem delu, vključno z nosilcem in kontaktnim stikalom ^{23) 39) 86)}		-	1.999
Skupna cena posameznih opcij		2.286	2.296
Cena paketa		1.579	1.589
Vaš prihranek		707	707
Masa paketa v kg		12	6.5
DOPLAČILO Satelitska naprava Oyster Vision 85 s skew in twin LNB za 2. TV ^{12) 23)}	37	3.547	3.547

Št. izdelka

210841

210842

Paket Klimatska naprava	razen modeli XL	samo modeli XL
	EUR	EUR
Strešna klimatska naprava Truma Aventa Comfort 12)	2.778	2.778
Električna strešna tenda (230 V) kaseta Alu, platno sivo, dolžina: 5,5 m ⁴³⁾	3.086	-
Električna strešna tenda (230 V) kaseta Alu, platno sivo, dolžina: 6,0 m ⁴³⁾	-	3.414
Skupna cena posameznih opcij	5.864	6.192
Cena paketa	4.767	5.024
Vaš prihranek	1.097	1.169
Masa paketa v kg	90	95

Št. izdelka

216133

Paket Neomejena električna energija* ¹¹⁰⁾	Masa	
	kg	EUR
3 x 100 Ah litij-ionske akumulator (Mastervolt) vključno z računalnikom za skupno 300 Ah		✓
Digitalna nadzorna plošča za dostop do informacij za upravljanju energije		✓
Razsmernik/polnilec »Mastervolt CombiMaster« (2600 W razsmernik, 100 A polnilec)		✓
Cena paketa	52	10.242

* Na voljo od decembra 2024

Št. izdelka		€ vklj. 19 % DDV	kg	I 50 LE	I 50 LE DA	I 51 QB	I 51 QB DA	I 61 XL LE	I 64 XL QB
Podvozje Fiat Ducato									
310071	Motor 180 KM / 132 kW, Euro VIe, f40 heavy, 8-stopenjski samodejni pretvornik navora ⁶⁷⁾	Serijsko	-	X	X	X	X	X	X
311816	AL-KO »ACS« High Performance vzmetna noga prednje osi	964	-	○	○	○	○	○	○
212400	Povečanje NDM s 4.500 kg na 4.800 kg (vklj. AL-KO Air Premium X2 / posebna alu kolesa) ²⁸⁾	9.524	45	○	-	○	-	-	-
212405	Povečanje NDM s 4.500 kg na 4.800 kg (vklj. AL-KO Air Premium X4 / posebna alu kolesa) ²⁹⁾	17.931	50	○	-	○	-	-	-
212410	Povečanje NDM s 5.000 kg na 5.400 kg (dvojna os) ³⁰⁾	1.169	-	-	○	-	○	○	○
212415	Povečanje NDM s 5.000 kg na 5,500 (AL-KO Air Premium X2) ³⁰⁾	7.258	60	-	○	-	○	○	○
212420	Povečanje NDM s 5.000 kg na 5.500 kg (AL-KO Air Premium X4) ³⁰⁾	16.537	82	-	○	-	○	○	○
330840	AL-KO Air Premium X2, polno zračno vzmetenje zadnje osi ¹³⁾	4.911	45	○	-	○	-	-	-
330860	AL-KO Air Premium X2, polno zračno vzmetenje na zadnji osi ¹³⁾	6.090	60	-	○	-	○	○	○
330880	AL-KO Air Premium X4, zračno vzmetenje na prednji/zadnji osi ¹³⁾ ²⁰⁾	13.317	59	○	-	○	-	-	-
330900	AL-KO Air Premium X4, 4- kanalno polno zračno vzmetenje na prednji / zadnji os ¹³⁾ ²⁰⁾	15.368	82	-	○	-	○	○	○
Podvozje Mercedes-Benz Sprinter									
310468	Povečanje NDM s 5.000 kg na 5.500 kg (dvojna os)	595	-	-	○	-	○	○	○
330861	AL-KO Air Premium X2, polno zračno vzmetenje zadnje osi, vklj. z modulom PSM ⁸⁾ ¹³⁾	9.832	60	-	○	-	○	○	○
410011	Vhodna stopnica voznikovih vrat, električno pomična (priporočeno)	595	7	-	○	-	○	○	○
Dodatne opcije podvozja Fiat / Mercedes-Benz									
330070	Ogrevani sedeži (voznik/sovoznik) ⁶²⁾	820	2	○	○	○	○	○	○
331341	AL-KO HY4 hidravlične podporne noge spredaj in zadaj ⁴⁸⁾	8.489	70	○	○	○	○	○	○
311400	Odstranljiv vlečni drog	1.948	38	○	○	○	○	○	○
311430	Odstranljiv vlečni drog v povezavi z garažo za električno kolo	2.348	41	-	-	○	○	-	○
Nadgradnja									
410150	Dodatne varnostne ključavnice vhodnih in voznikovih vrat	728	2	○	○	○	○	○	○
410260	Koncept zunanosti »Silverline« (voznikova kabina in nadgradnja v srebrni barvi) ²¹⁾	4.388	1	○	○	○	○	○	○
410601	Strešna tenda, alu kasetna, sivo platno, dolžina: 5,5 m.	2.399	55	○	○	○	○	○	○
410640	Električna strešna tenda (230 V) kasetna Alu, platno sivo, dolžina: 5,5 m ⁴³⁾	3.086	60	●	●	●	●	○	○
410670	Električna strešna tenda (230 V) kasetna Alu, platno sivo, dolžina: 6,0 m.	3.414	65	-	-	-	-	●	●
410690	LED svetlobni trak na strešni tendi	359	5	○	○	○	○	○	○
410710	Sistem izvlečnih predalov v dvojnem dnu ⁵⁹⁾	1.015	20	○	○	○	○	○	○
410114	Garaža za prevoz električnega kolesa, višina za nakladanje 124 cm ⁴²⁾ ⁶⁶⁾	605	11	-	-	○	○	-	○
410925	Nakladalni in transportni sistem za dve električni kolesi ⁷¹⁾	748	28,5	-	-	○	○	-	○
Elektrika									
510058	2. in 3. litij-ionska baterija vklj. računalnik, skupaj 450 Ah, dva dodatna polnilca 18 A, skupaj 72 A	5.147	37	○	○	○	○	○	○
510081	Solarni sistem: 2 x 110 Watt ¹²⁾	2.040	16,5	○	○	○	○	○	○
510101	Solarni sistem: 1 x 135 Watt ¹²⁾	1.528	15	○	○	○	○	○	○
510121	Solarni sistem: 2 x 135 Watt ¹²⁾	2.450	30	○	○	○	○	○	○
510180	Razsmernik 12 V na 230 V S pomočjo 1.800 W s preklopom na prednostno omrežje	1.999	8	●	●	●	●	●	●
510255	Paket dodatnih vtičnic (3 x 230 V, 2 x USB) ⁴⁵⁾	505	2,5	○	○	○	○	○	○
510201	Varnostni alarmni sistem Carthago 35)	1.456	3	○	○	○	○	○	○
510500	Električno ogrevanje vetrobranskega stekla s časovnim vklopom (začasno ni na voljo na modelih MB)	1.323	-	○	○	○	○	○	○

Št. izdelka		€ vklj. 19 % DDV	kg	I 50 LE	I 50 LE DA	I 51 QB	I 51 QB DA	I 61 XL LE	I 64 XL QB
Plin Voda Ostalo									
610021	Plinski filter za Truma DuoControl CS (priporočljivo) ⁹⁵⁾	226	0,5	○	○	○	○	○	○
610120	Zunanji priključek za plin za zunanjim predalom na sovoznikovi strani	277	5	○	○	○	○	○	○
610240	Stranišče Thetford s črpalnim sistemom in rezervoarjem za fekalije ^{16) 74)}	3.496	30	–	○	–	○	○	○
610500	Garažna tla iz rebraste aluminijaste pločevine ⁶⁶⁾	185	11	○	○	○	○	○	○
610520	Trezor (vgradnja v dvojnem dnu)	533	10	○	○	○	○	○	○
Kuhinja Aparati									
550020	Delovna površina v kuhinji iz visoko kakovostnega Coriana	1.630	10	○	○	○	○	○	○
550081	Kombinacija hladilnika Tec-Tower 153 l z ločeno plinsko pečico ⁷⁵⁾	902	16,5	○	○	○	○	○	○
550284	Kavni avtomat na kapsule s kompletom za priklop vključno z izvlečnim vodilom v viseči omarici in kompletom skodelic ⁹⁶⁾	584	3	●	●	●	●	●	●
Ogrevanje Hlajenje									
650180	Dodatno toplovodno ogrevanje tal: talne grelnice zanke v predelu sedežne skupine ⁹¹⁾	595	10	–	○	–	○	○	○
650020	Ogrevalna preproga v voznikovi kabini	646	10	○	○	○	○	○	○
650260	Strešna klimatska naprava Truma Aventa Comfort 12)	2.778	31	●	●	●	●	●	●
Multimedija									
710029	Mediacenter Pioneer 9" vklj. s satelitsko navigacijo in vodenjem za avtodome, DAB+ (Fiat Ducato) ¹⁹⁾	1.599	3	○	○	○	○	○	○
710180	Kamera za vzvratno vožnjo z dvojno lečo, zaščito in s 7" barvnim zaslonom ⁸³⁾	1.886	1	○	○	○	○	○	○
710548	Pametni LED TV 32" za izvlečni sistem ³⁹⁾	2.030	8	●	●	●	●	–	–
710505	Pametni LED TV 40" z električnim izvlečnim sistemom ³⁹⁾	3.147	18	–	–	–	–	●	●
710471	Carthago izvlečni sistem za TV za TV omarico v bivalnem prostoru ³⁶⁾	789	8	●	●	–	–	●	–
710477	Predpriprava za vgradnjo TV v zadnjem delu vključno s kablji in pokrovom	297	1	–	–	●	●	–	●
710472	Pametni LED-TV 24" za TV omarico v spalnem delu ^{23) 25) 39) 87)}	1.497	4	●	●	–	–	●	–
710478	Pametni LED-TV 24" v spalnici vključno z nosilcem, kontaktnim stikalom, TV signalom ^{23) 39) 86)}	1.999	5,5	–	–	●	●	–	●
710575	Servisna kamera za nadzor odtočne cevi s prikazom na armaturni plošči ⁸⁵⁾	584	0,5	○	○	○	○	○	○
Satelitski sistem									
750046	Satelitska naprava Teleco Flatsat Easy Skew Smart 90 / Twin LNB za 2. TV ^{12) 23)}	3.906	16,5	○	○	○	○	○	○
750086	Satelitska naprava Oyster Vision 85 s skew/twin LNB za 2. TV ^{12) 23)}	4.121	37	○	○	○	○	○	○
Notranjost									
810032	Stilski svet linea nobile 79)	707	–	○	○	○	○	○	○
810100	Preproga za bivalni del	380	7,5	○	○	○	○	○	○
810120	Preproga za voznikovo kabino	195	2	○	○	○	○	○	○
810465	»Sky Dream Comfort« voznikova kabina z dvema panoramskima oknoma (namesto dvizne postelje) ⁷⁶⁾	2.348	10	○	○	○	○	○	○
810361	Električni pomik dvizne postelje, vklj. s »Carawinx«	1.692	10	○	○	○	○	○	○
810580	Sedežna skupina z možnostjo predelave v pomožno ležišče	605	7,5	○	○	○	○	○	○
810830	Povečljiva ploskev jedilne mize	820	1	–	–	–	–	○	○
810660	5. sedež na bočni klopi s tritočkovnim varnostnim pasom ^{5) 4) 59)}	1.056	10	○	○	○	○	–	–
810662	5. sedež na bočni klopi s tritočkovnim varnostnim pasom ^{5) 27)}	1.056	10	–	–	–	–	○	○

Št. izdelka		€ vklj. 19 % DDV	kg	I 50 LE	I 50 LE DA	I 51 QB	I 51 QB DA	I 61 XL LE	I 64 XL QB
Materiali oblazinjenja bivalnega prostora									
850600	Kombinacija blaga in antare Barcelona 23	Serijsko	-	X	X	X	X	X	X
850610	Kombinacija blaga in antare Venezia	Serijsko	-	X	X	X	X	X	X
850710	Kombinacija blaga in usnja Ivory	1.528	2	○	○	○	○	○	○
850720	Delno usnje – kombinacija usnja Macchiato 23 in blaga	1.528	2	○	○	○	○	○	○
850690	Usnje Ivory	3.773	3	○	○	○	○	○	○
850730	Usnje Sand	3.773	3	○	○	○	○	○	○
850740	Usnje Macchiato	3.773	3	○	○	○	○	○	○
850750	Usnje Sand Performance	4.357	3	○	○	○	○	○	○
850760	Usnje Macchiato Performance	4.357	3	○	○	○	○	○	○
850501	Carthago svet spanja in dekoracije: blazine, odeja in napejalna rjuha 26)	420	3,5	○	○	○	○	○	○

Gonilna sila razreda Carthago liner: na osnovnem vozilu Iveco Daily 5.6 t / 6.7 t z visokozmogljivim pogonom na zadnji kolesi/kolesni par

Ekskluziven dizajn zunanosti:



- Carthago Full-LED žarometi.
- Sodoben zadek iz GFK.
- Carthago zadnje luči z LED dinamičnim smernikom.

Iveco Daily:



- Pogon na visokozmogljiva zadnja kolesa.
- Vlečena obremenitev do 3.500 kg.
- Izjemno zmogljiv motor s prostornino 3,0 l z močjo do 207 KM /152 kW in navorom 470 Nm (opcija).
- Prilagodljivo, elektronsko nastavljivo zračno vzmetenje AIR-PRO. Naslednja raven varnosti in udobja (opcija).

Zasnova bivalnega dela:



- Dvonivojska zasnova prostora s stojno višino v bivalnem prostoru: 2,11 m.
- Velika in udobna okrogla sedežna skupina za do 6 oseb.

Skладиšni prostor v dvojnem dnu z ogrevanim prtljažnim prostorom:



- Uporabna višina 74 cm (6.7 t: 78 cm).
- Zunanji dostop skozi več velikih loput. Udoben notranji dostop preko pokrova okrogle sedežne klopi, dvizne sedežne klopi in skozi velike lopute v tleh bivalnega dela.
- Velik, centralni skladišni prostor (notranja višina 22 cm) z globoko spuščnim skladišnim prostorom (uporabna višina 20 cm), udobno nalaganje skozi XL vhodna vrata zaradi velikih dviznih loput v tleh bivalnega dela.
- Celotno dvojno dno ogrevano s funkcijo hranilnika toplote.

Najvišja raven neodvisnosti:



- 235 l čiste vode, 200 l odpadne vode
- 150 Ah litij-ionski akumulator serijsko
- Ogrevalna tehnika Alde
- Opcijski paket neomejene električne energije s tehnologijo Mastervolt premium.

Osnovno vozilo

- Žarometi Carthago Full-LED (kratke in dolge luči), vključno z dnevnimi LED lučmi
- Meglenke
- 16" jeklena platišča
- Pnevmatike za vse vremenske razmere (M+S)

Iveco Daily

- Motor: HPI Dizel 3,0 l z AdBlue (20 l), 156 KM / 115 kW, Euro VI E, 6-stopenjski ročni menjalnik, zadnji pogon
- Modeli 50 LE: Iveco Daily 5.6 t (serijska NDM 5,6 t, opcija 5,8 t)
- Modeli 61 XL LE, 64 XL QB: Iveco Daily 6.7 t (največja dovoljena skupna masa vozila serijsko 6,7 t)
- Podvozje z visokim okvirjem z dvojnimi kolesi na zadnji osi
- 90-litrski rezervoar za gorivo
- Sprednja os z vzmetenjem posameznih koles in torzijskim vzmetenjem, dvojno premo in povečano nosilnostjo osi, toga zadnja os s paraboličnim vzmetenjem
- ESP, ABS, elektronska zaščita proti kraji, ASR, pomoč pri speljevanju v klanec
- Tempomat
- Asistenčni zaslon (na osrednjem delu TFT)
- Predpriprava za vlečni drog (izrez v GFK zadnjem delu in električna napeljava)
- Rezervno kolo z nosilcem pod garažnim dnom
- Visokozmogljivi valji na zadnjem delu

Nadgradnja razreda liner premium

- 10 let jamstva na vodotesnost
- Nadgradnja brez lesa s streho iz GFK in zaščito dna
- Povezava strehe in stene preko zaobljene linije in nosilnega prečnika
- Strešne letve ob straneh z odvajanjem vode
- Stranske stene in streha iz aluminija na zunanji in notranji strani
- RTM izolacija iz trde pene v strehi, tleh in stranskih stenah
- Vezava nadgradnje brez toplotnih mostov preko lepljenih nosilnih prečnikov iz aluminija z dodatno zaščito proti mrazu
- Skupna debelina sten in strehe 38 mm
- Nadgradnja z zaščito pred udarom strele (Faradayeva kletka).
- Zunanje lopute iz enakega materiala kot stene »Carthago Isoplus«
- Tesnjenje loput znotraj in zunaj kot zaščita pred vdorom vode/poplavo
- Pokrovi in vrata kabine poglobljeni v stransko steno
- Pokrov rezervoarja za gorivo poglobljen v stransko steno
- Zadek iz GFK z dvojno izolacijo, ločen odbijač
- Carthago zadnje luči z LED dinamičnim smernikom.
- Okno bivalnega dela »Seitz de Luxe«, dvojni okvir brez toplotnega mostu z izolirno zasteklitvijo in ravno zunanjo površino okna, komarnik in plise zatemnitveni rolo
- Zunanja luč v tehniki LED in s ščitkom proti dežju nad vhodnimi vrati
- Vhodna stopnica vhodnih vrat električno pomična, z opozorilnikom

Voznikova kabina

- Posebej nizka, naprej spuščena armaturna plošča za boljši pogled naprej
- Posebej visoko in proti tlom potisnjeno vetrobransko steklo
- Posebno oblikovanje prednjega dela »exclusive« s črnim poljem nad vetrobranskim steklom
- Izgled motornega pokrova »Liner« – optično podaljšanje vetrobranskega stekla
- Zatemnitveni plise stranskih stekel (upravljanje s strani)
- Podaljšani držali ogledal z integriranim žlebom za odvod deževnice
- Prednji del iz GFK, dvoplastno izoliran
- Sedeži v voznikovi kabini bolj oddaljeni drug od drugega: boljša vidljivost in večja širina dostopa v voznikovi kabini
- Voznikova vrata z dvojnimi zaklepanjem, električno pomičnim steklom in žlebom za deževnico
- Nasproti si pomikajoča avtobusna brisalca vetrobranskega stekla
- Izdatno zvočno izoliran motorni prostor
- Komfortna prednja sedeža Aguti »Roadliner« z logotipom Carthago, v oblazinjenju bivalnega dela, vrtljiva, z integriranimi varnostnimi pasovoma in oblazinjenima podporama za roki
- Armaturna plošča oblečena v usnje z uporabnim stranskim predalom, s predpripravo za vgradnjo zaslona kamere za vzvratno vožnjo in z nosilci za platenke

- Usnjena obloga dvižne postelje, reflektorji LED in odlagalni predali na strani
- Stojna višina pod dvižno posteljo vsaj 190 cm
- Omarica na sovoznikovi strani z dvema toplotnima sevalnikoma, nad njo odlagalno mesto

Koncept toplotnega udobja v voznikovi kabini

- Izolacijska dvojna zasteklitev v voznikovi kabini – stranski stekli in vrata
- Paket toplotnih sevalnikov z dvostopenjskim gretjem (Booster), vklop pod voznikovim sedežem
- Električno pomični prednji rolo s programabilno funkcijo zagotavljanja intimne in zaščite pred soncem
- Armaturna plošča ciljno ogrevana za doseg površinskega občutka toplote: vgrajeni sevalniki toplote s pločevino za usmerjanje zraka (dvojna sevalnika na vsaki strani)

Skladišni prostor v dvojnem dnu

- Uporabna višina 74 cm (Iveco Daily 6.7 t: 78 cm).
- Ogrevan in osvetljen prostor
- Zunanji dostop skozi več velikih loput
- Notranji dostop skozi okroglo sedežno garnituro s patentiranim nastavkom, pokrov sedežne klopi kot tudi skozi velike lopute v tleh
- Centralni skladišni prostor (notranja višina 20 cm) z globoko spuščnim skladiščnim prostorom (uporabna višina 20 cm)

Velika garaža za skuter

- Nosilnost garaže za skuter do 450 kg
- Velika garažna vrata na sovoznikovi in voznikovi strani, s plinskimi vzmetmi
- Dno garaže z GFK na obeh straneh, z zaščito pred zdrsom
- Izdatno izolirana in ogrevana
- Sistem pritrditve z aluminijско letvijo in osmimi nastavljivimi ušesci
- Zunanja prha v garaži na sovoznikovi strani (topla/hladna voda)

Notranjost

- Stilski svet linea chiara: površina pohištva v bicolor optiki z dekorjem Noce Fino, vrata omar v slonokoščeni barvi visokega sijaja in barve lotosa

Bivalni prostor

- Stene in strop znotraj obloženi z izolacijsko oblogo iz mikro tkanine
- Velika okrogla sedežna garnitura s široko stransko sedežno klopjo
- Modeli XL: XL okrogla sedežna skupina z dolgo stransko zofo, vključno z izvlečnim ležalnikom in sedežnim delom na sovoznikovi strani
- Panoramsko okno Heki III nad okroglo sedežno skupino z LED reflektorji
- Okno nad stransko klopjo na sovoznikovi strani
- Luksuzna jedilna miza v bivalnem prostoru, dvojno pomična (preko nožnega pedala)
- Izvlečna omarica za čevlje v klopi ob vhodu z LED osvetlitvijo, centralno zaklepanje s stikalom v kuhinji
- Oblazinjenje z večplastnim premium penastim jedrom in s funkcijo zaščite hrbta
- Pohištvo v tehniki »Durafix« z dvojnimi povezovanjem z vijaki in čepi
- Zapiralni mehanizem pohištva z mehkim zapiranjem
- Zaveso so za lažje čiščenje popolnoma snemljive, vključno z okrasno zaveso

Kuhinja

- Udobna kotna kuhinja z izvlečnim kuhinjskim pultom kot povečanjem delovne površine, lahko dostopna odlagalna mesta s košema za smeti in prostorom za steklenice
- Kuhinjska delovna površina Savannah s Coriana odtočnim robom
- Delovna površina osvetljena z LED svetlobnim trakom
- Šest velikih predalov z vodili s krogličnimi ležaji »Easy glide« s samodejnim mehkim zapiranjem
- Električno zaklepanje kuhinjskih omar in predalov vklj. z barsko omarico in omarico za čevlje
- Ločeni predal za pribor z razdelilnikom
- 3-plamenski kuhalnik z deljenim steklenim pokrovom, trpežno litoželezno rešetko in steklenim dnom za lažje čiščenje
- Okroglo korito iz nerjavečega jekla, spuščeno v delovno površino, z večnamenskim pokrovom in s stenskim držalom za dodatno delovno površino
- Dizajnerska kovinska armatura z izvlečno prho
- Kuhinjska stena v dekorativnem steklu Creme
- Dvižna polica za kavni avtomat v viseči omarici
- Velik hladilnik z obojestranskim odpiranjem vrat, ločenim zamrzovalnikom, samodejno izbiro delovanja 12 V / 230 V / plin
- Izvlečna omarica s košarami, do stropa pri modelih XL
- Električni strešni ventilator

Kopalnica in prostor za preoblačenje

Garderoba in prostorska razmejitve

- Garderoba s strešno lino Mini-Heki z vrati na ključ oz. lesenimi drsnimi vrati (modeli XL) za ločitev od dnevnega prostora
- Masivna lesena drsna vrata (model 50 LE)
- Masivna lesena drsna vrata pred spalnico, vključno z ogledalom po celotni dolžini (modeli XL)
- Garderobna omara do stropa z dvema palicama za obešanje in polico

Prestična kopalnica z ločeno tuš kabino (model 50 LE)

- Vodoodp. pohod. površ. v kabini za prhanje iz istega mat. kot pod v biv. delu
- Stropna dežna prha, stojna višina 1,98 m
- Kad in kotni pršni steber v videzu temnega granita, stene prhe v optiki marmorja z obešalnimi kljukicami
- Ročka za prhanje na kromirani palic, nastavljiva po višini
- Omarica pod umivalnikom z nosil. za toal. papir, omarica z ogledalom
- Vrata prestižne kopalnice s tristransko funkcijo (dvojna vrata za stranišče in pregrado od bivalnega prostora)

XL kopalnica z XL prostorskim konceptom (modeli 61 XL LE, 64 XL QB)

- Odprta kopalnica z dizajnerskim umivalnikom
- Strešna lina Mini-Heki
- XL okrogla kabina za prhanje z vodoodporno podlogo kadi iz enakega lesa kot pod bivalnega dela in ravnim vstopom »One Level«
- Stropna dežna prha s strešno lino vklj. z zatemnitvenim plisejem
- Ročka za prhanje na kromirani palic, nastavljiva po višini
- Kad in kotni pršni steber v videzu temnega granita, stene prhe v optiki marmorja z obešalnimi kljukicami
- Dodatno toplovodno talno gretje, dodatne grelne cevi v dvojnem dnu v kopalnici
- Strešna lina Mikro-Heki v stranišču
- Ločeno stranišče s stenskim oknom, grelnik za brisače in podaljšanje prostora za noge

Spanje

Dvižna postelja nad voznikovo kabino

- Letveno posteljno dno in kakovostna vzmetnica
- Posebej nizko spuščeno ležišče: dostop preko stranskega sedeža brez lestve
- Stabilna opora v spalnem položaju, knjižna polica in LED bralni lučki
- Zavesa med dvižno posteljo in bivalnim prostorom
- Strešna lina Mini-Heki

Fiksna ležišča v zadnjem delu vozila

- Točkovno elastični sistem vzmetenja »Carawinx« s priporočilom medicinske stroke, ogrevan in zračen
- Kakovostna vzmetnica s 7 conami hladne pene
- Strešna lina Mini-Heki
- Nastavljivi dvižni vzglavji

Ločeni ležišči

- Izvlečna dostopna stopnica, z dodatnim prostorom za shranjevanje in z razširitvijo ležalne površine
- Integrirana TV omarica v spalnici s polico
- Omare pod posteljami z dvižnim pokrovom in deljeno vzmetnico, poglobljene v dvojno dno za več prostora
- Venec prostornih visečih omaric pod stropom

Vgrajena tehnika

Voda

- Rezervoarja za čisto in odpadno vodo, vgrajena v ogrevano dvojno dno, odprtini za vzdrževanje v bivalnem prostoru oziroma v garaži (odvisno od modela)
- Kroglični izpustni ventil, nameščen v skladiščnem prostoru v dvojnem dnu in zaščiten pred zmrzaljo (centralni izpust vode)
- Tlačni vodovodni sistem ne zahteva veliko vzdrževanja
- Komplet cevi za udobno praznjenje rezervoarja odpadne vode

Plin

- Zunanji nizko ležeči prostor za plin
- Prostor za 2 x 11 kg plinski jeklenki
- Zapiralni plinski ventili v predelu kuhinje

Elektrika

- Lahko dostopna električna centrala v garaži vključno s polnilno napravo, varovalkami, stikalom FID, polnilno avtomatiko 36 (2 x 18 A), električnim nadzorom in izklopno avtomatiko v primeru prenapetosti, vključno s funkcijo polnjenja zagonskega akumulatorja.
- Ogrevani prostor v dvojnem dnu za akumulatorja, **150 Ah litij-ionski akumulator**, dostop preko garaže, glavno stikalo za elektriko
- Multifunkcijski panel za tehnično ploščo nad vhodnimi vrati
- Vtičnica 230 V v bivalnem prostoru, pri vhodu, v kuhinji, kopalnici in garaži za skuterje
- Vtičnica 12 V v voznikovi kabini, v garaži
- Vtičnica USB v voznikovi kabini (2 x)

Inovativni koncept osvetlitve

- Sistem osvetlitve s številnimi LED lučmi v voznikovi kabini, bivalnem prostoru in garderobi z brezstopenjsko zatemnitvijo
- Stropna razsvetljava z dodatnimi LED reflektorji in bralnimi lučkami
- LED posredna osvetlitev in osvetlitev v ozadju ob vhodu v bivalni del
- LED posredna osvetlitev v kuhinji / naslonu klopi
- LED posredna osvetlitev in osvetlitev v ozadju v stenah kopalnice
- Nočna osvetlitev tal z LED reflektorji, vklop pri vhodu in v spalnici
- Stopnica v bivalnem delu v garderobo s poglobljeno osvetlitvijo površin

Televizija

- Izvlečni nosilec TV »Quick up« v naslonjalu stranske klopi za pametni LED TV 32", predpriprava za pametni LED TV 32"/40"

Ogrevalna tehnika Alde

- Toplovodno ogrevanje Alde (z ločenim tokokrogom pri modelih XL), delovanje na 230 V ali plin, vklj. z 230 V grelnim vložkom, grelnikom vode, ventili za prezračevanje; številnimi sevalniki toplote (radiatorji) v voznikovi kabini, armaturni plošči, bivalnem delu, dvojnem dnu in garaži
- Talno ogrevanje dvojnega dna (funkcija hranilnika toplote)
- Dodatno toplovodno talno gretje, dodatne grelne cevi v dvojnem dnu XL v kopalnici
- Armaturna plošča z usmerjenim ogrevanjem voznikove kabine in učinkom površinskega gretja; izolirana konstrukcija iz sendviča pod armaturno ploščo s toplovodnimi zankami za površinsko ogrevanje Ojačevalnik (Booster): paket sevalnikov z dvostopenjskim ventilatorjem pod voznikovim sedežem, dodatni sevalnik ob vhodu



Prosimo, da pred sklenitvijo pogodbe natančno preberete pravna obvestila glede informacij o masi na straneh 3-6!



Lahko pa skenirate QR kodo in prejeli boste tudi vse pomembne informacije o masi!

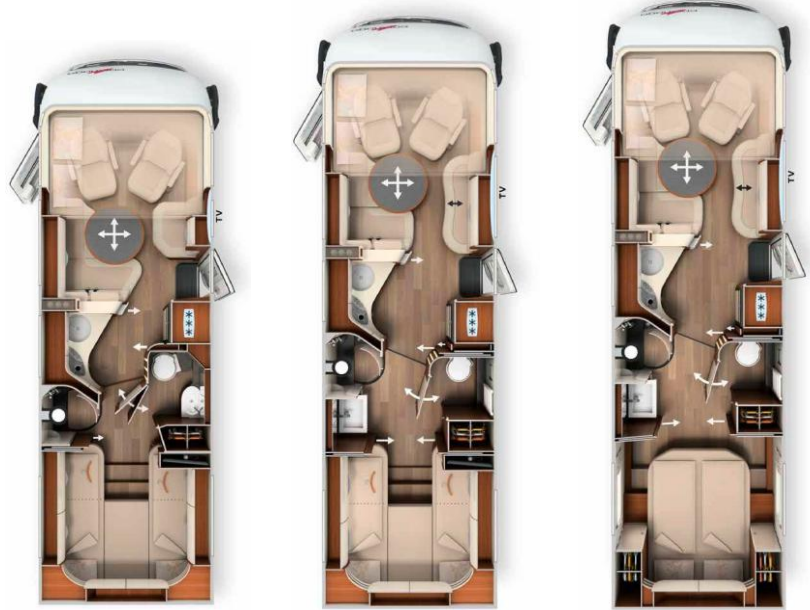

	I 50 LE	I 61 XL LE	I 64 XL QB
Osnovno vozilo	Iveco Daily	Iveco Daily	Iveco Daily
Menjalnik	ročni menjalnik s 6 prestavami	ročni menjalnik s 6 prestavami	ročni menjalnik s 6 prestavami
Serijsko podvozje	Letveni okvir 5,6 t	Letveni okvir 6,7 t	Letveni okvir 6,7 t
Osnovni tip motorja	Diesel 3.0 (156 KM / 115 kW)	Diesel 3.0 (156 KM / 115 kW)	Diesel 3.0 I (156 KM / 115 kW)
Dolžina/širina/višina (mm) ^{1) 2) 3)}	7.910 / 2.270 / 3.125 (3.290**)	8.600 / 2.270 / 3.290	8.855 / 2.270 / 3.290
Medosna razdalja (mm)	4350	4750	5100
Višina dvojnega dna / prostora za shrambo (mm)	200 / 200	200 / 200	200 / 200
Stojna višina v bivalnem delu / garderobi / spalnici (mm)	2.110 / 1.980	2.110 / 1.980	2.110 / 1.980
Višina garaže (mm)	1450	1450	1290
Širina in višina garažnih vrat (sovoznik) (mm)	1.150 x 1.400	1.100 x 1.280	1.150 x 1.200
Širina in višina garažnih vrat (sovoznik) (mm)	1.150 x 1.400	1.100 x 1.280	1.150 x 1.200
Masa vozila, pripravljenega za vožnjo (kg) ⁶⁾	4205	4655	4675
Masa dodatne opreme v serijski proizvodnji, ki jo določi proizvajalec (kg) ⁷⁾	1.003	1.641	1.618
Največja masa vlečenega vozila (kg) ¹⁰⁾	3500	3500	3500
Največje število sedežev s tritočkovnim varnostnim pasom (serijsko/opcijsko) ⁵⁾	4 / 5 ¹⁵⁾	4 / 5 ¹⁵⁾	4 / 5 ¹⁵⁾
Ležišča (serijsko/opcija)	4 / 5	4 / 5	4 / 5
Mere ležišča v zadnjem delu (mm)	2.010 / 2.030 x 850	2.000 / 2.000 x 850	2.000 x 1.450
Mere dviznega ležišča (mm)	1.950 x 1.600	1.950 x 1.600	1.950 x 1.600
Mere pomožnega ležišča (mm)**	1.930 x 1.290 / 845	1.940 x 1.480 / 845	1.940 x 1.480 / 845
Prostornina hladilnika / od tega zamrzovalnik (l)	153 / 29	153 / 29	153 / 29
Sistem ogrevanja	Alde WW	Alde WW	Alde WW
Rezervoar čiste vode(l) ⁵²⁾	235	235	235
Prostornina rezervoarja za svežo vodo s polnjenjem v voznem stanju (l)	50	50	50
Rezervoar odpadne vode (l)	200	200	200
Kapaciteta akumulatorja (Ah)	150 Ah litij	150 Ah litij	150 Ah litij
Vtičnice 230 V / 12 V / USB	5 / 2 / 2	5 / 2 / 2	5 / 2 / 2
Št. izdelka	132308	132338	132342

* Opcija povečanja NDM 5,8 t ali Iveco Daily 6,7 t

** V povezavi z dodatno opremo

2) Skupna širina vozila je razdalja od zunanje stene do zunanje stene (stranski blatniki, približno: + 110 mm).

Št. izdelka

212090

Paket Super	Masa	
	kg	EUR
Opcije podvozja		
Samodejna klimatska naprava v voznikovi kabini 33)		1.927
Ojačevalec polnjenja 70A 47)		431
ESP z nadzorom oprijema in pomočjo pri vožnji navzdol 41)		800
Usnjeni volanski obroč z opc. multifunkc. tipkami (pri ročn. menjalniku vklj. s prestavno ročico)		994
Električna ročna zavora		933
Oplemenitenje armaturne plošče z dodatki v krom barvi		277
Sedeža voznikove kabine nastavljiva po naklonu (spredaj)		595
Podporne noge (izvlek z ročico) za stabilizacijo v mirovanju		472
Opcije nadgradnje		
Sistem ogledal »Carthago best view« z osvetlitvijo vhoda, električno nastavljen in ogrevan		420
XL vhodna vrata »SafetyLux« (širina 63 cm) z varnostnim dvojnimi zaklep. in funkc. »Coming Home« 17)		1.763
Centralno zaklepanje voznikovih vrat in glavnih vrat, zunanjih loput in loput garaže 98)		1.210
Nadgradnja garaže s tapisonom in mrežicami za prtljago, sistemom pritrditve		359
SOG-prezračevanje stranišča z odvajanjem zraka preko strešnega dimnika		379
Alde toplotni izmenjevalec (uporaba toplote motorja)		1.210
Truma DuoControl CS 73)		451
Dizajnerska barska omarica nad kuhinjo z nosilcem in s kozarci 18)		502
Carthago set treh ladijskih ur, vgrajen v oblogo dvižne postelje 53)		328
Stranišče Thetford C260 s keramičnim vložkom		236
USB-vtičnica v viseči omarici nad posteljo v zadnjem delu		113
Predpriprava za solarno napravo		246
Predpriprava za satelitsko napravo		246
Predpriprava za kamero za vzvratno vožnjo (enojna leča)		246
Pioneer 6,8" radio/moiceiver z DAB+, ožičenje za radio, strešna antena, zvočniki (4 x) 80) 88)		1.128
Kamera za vzvratno vožnjo z enojno lečo, vgrajena v zadnji del vozila, s 7-palčnim zaslonom v armaturni plošči		1.179
Skupna cena posameznih opcij		16.444
Cena paketa	65	10.918
Vaš prihranek		5.526
DOPLAČILO Pioneer 9" multimedijški sistem s satelitsko navigacijo, vodenje po poti za avtomod, DAB+ 19)	1	933
DOPLAČILO Kamera za vzvratno vožnjo z dvojno lečo in preklopom namesto enojne 83)	1	707

Št. izdelka

212500

Paket Luksuzna vhodna vrata	Masa	
	kg	EUR
Posebej tiha električna pomoč pri zapiranju		✓
Dodatna osvetlitev LED v oknu vhodnih vrat s funkcijo »coming & leaving home«		✓
Brezstično odklepanje s čipom RFID (2x) 108)		✓
Električno podprto odpiranje vhodnih vrat zunaj in znotraj		✓
Cena paketa	2	1.138

Št. izdelka

212312

Paket Vozna asistenca Iveco 56)	Masa	
	kg	EUR
Pomoč pri zaviranju v sili s City Brake (AEBS)		✓
Tempomat z ohranjanjem varnostne razdalje (ACC) s funkcijo delovanja v cestnih zastojih		✓
Samodejni vklop dolgih luči		✓
Pomoč pri ohranjanju voznega pasu, vključno z opozorilnim alarmom		✓
Senzorji tlaka v pnevmatikah		✓
Dežni senzor s samodejnim vklopom zasenčenih luči		✓
Cena paketa	4	8.704

Št. izdelka

210731

Paket Kuhinja / Kavni aparat ¹¹⁰⁾	Masa	
	kg	EUR
Razsmernik 12 V na 230 V, 1.800 W s preklopom na prednostno omrežje		1.999
Kavni avtomat na kapsule s kompletom za priklop vključno z izvlečnim vodilom v viseči omarici in kompletom skodelic ⁹⁶⁾		584
Skupna cena posameznih opcij		2.584
Cena paketa	11	2.235
Vaš prihranek		349

Št. izdelka

210561

210563

Paket Sat in TV-paket	Masa	32": 50 LE	40": 61 XL LE, 64 XL QB
	kg	EUR	EUR
Pametni 32" LED TV ³⁹⁾		2.030	-
Električni izvlečni sistem za pametni LED TV 40"		-	1.005
Pametni 40" LED TV ³⁹⁾		-	2.143
Satelitska naprava Teleco Classic 85 s skew/twin LNB za 2. TV ^{12) 23)}		3.906	3.906
Skupna cena posameznih opcij		5.936	7.053
Cena paketa		4.665	5.393
Vaš prihranek		1.271	1.661
Masa paketa v kg		24,5	34,5
DOPLAČILO Satelitska naprava Oyster Vision 85 s skew/twin LNB za 2. TV ^{12) 23)}	9	584	584

Št. izdelka

210580/1

210584

TV-paket spalni del	Masa	50 LE, 61 XL LE	I 64 XL QB
	kg	EUR	EUR
Carthago izvlečni sistem za TV za TV omarico v bivalnem prostoru ³⁶⁾		789	-
LED TV 24" v spalnici ^{23) 39)}		1.497	-
Predpriprava za vgradnjo TV vključno s kabli v vrhnjem delu in pokrovom		-	297
LED-TV 24" v spalnici vključno z nosilcem in kontaktnim stikalom ^{23) 39) 86)}		-	1.999
Skupna cena posameznih opcij		2.286	2.296
Cena paketa		1.579	1.589
Vaš prihranek		707	707
Masa paketa v kg		12	6,5
DOPLAČILO Satelitska naprava Oyster Vision 85 s skew/twin LNB za 2. TV ^{12) 23)}	37	3.547	3.547

Št. izdelka

210841

210842

Paket Klimatska naprava	50 LE	61 XL LE, 64 XL QB
	EUR	EUR
Strešna klimatska naprava Truma Aventa Comfort ¹²⁾	2.778	2.778
Električna strešna tenda (230 V) kasetna Alu, platno sivo, dolžina: 5,5 m ⁴³⁾	3.086	-
Električna strešna tenda (230 V) kasetna Alu, platno sivo, dolžina: 6,0 m ⁴³⁾	-	3.414
Skupna cena posameznih opcij	5.864	6.192
Cena paketa	4.767	5.024
Vaš prihranek	1.097	1.169
Masa paketa v kg	90	95

Št. izdelka

210732

Paket Neomejena električna energija* 110)	Masa	
	kg	EUR
4 x 100 Ah litij-ionske akumulator (Mastervolt) vključno z računalnikom za skupno 400 Ah		✓
Digitalna nadzorna plošča za dostop do informacij za upravljanju energije		✓
Razsmernik/polnilec »Mastervolt CombiMaster« (2600 W razsmernik, 100 A polnilec)		✓
Cena paketa	69	12.292

Št. izdelka		€ vklj. 19% DDV	kg	I 50 LE	I 61 XL LE	I 64 XL QB
Podvozje Iveco Daily						
310010	Iveco Daily z NDM 6,7 t (namesto 5,6 t), povečana nosilnost prednje osi na 2,4 t ³¹⁾	13.338	290	○	X	X
310263	Motor Iveco 21: 207 KM / 152 kW, Euro VI, vključno z 8-stopenjskim samodejnim menjalnikom s pretvornikom navora ⁷⁰⁾	13.811	128	○	○	○
Iveco Daily 5.6 t: Osnovno vozilo Paket Komfort (priporočen paket!)						
330610	- Razširjeni kolotek spredaj in zadaj - AIR-PRO prilagodljivo pnevmatsko vzmetenje in amortizerji (polno pnevmatsko vzmetenje na zadnji osi / prilagodljivi amortizerji na sprednji in zadnji osi) ¹³⁾ - Alu platišča s pnevmatikami 235/65 R 16C na prednji osi ²⁴⁾ - Povečanje NDM na 5,8 t (s 5,6 t na 5,8 t)	14.343	35	○	-	-
Iveco Daily 6.7 t: Osnovno vozilo Paket Komfort (priporočen paket!)						
330615	- Širokokotna sprednja os - AIR-PRO prilagodljivo pnevmatsko vzmetenje in amortizerji (polno pnevmatsko vzmetenje na zadnji osi / prilagodljivi amortizerji na sprednji in zadnji osi) ¹³⁾ - Alu platišča na sprednji osi, povečana obremenitev prednje osi na 2.6 t ²⁴⁾	15.019	20	○	○	○
310620	Zapora diferenciala za zadnji osi	1.220	11	○	○	○
331440	Vlečna naprava (največja masa vlečnega vozila 3.260 kg pri Iveco Daily 5.6 t)	2.655	50	○	○	○
331340	Hidravlične noge s samodejno izravnavo ^{40) 46) 48)}	9.422	130	○	○	○
410010	Vstopna stopnica voznikovih vrat električno pomična (priporočljivo) ³⁴⁾	595	5	○	○	○
330070	Ogrevani sedeži (voznik/sovoznik) ⁶²⁾	820	2	○	○	○
Nadgradnja						
410150	Dodatne varnostne ključavnice vhodnih in voznikovih vrat	728	2	○	○	○
410260	Koncept zunanosti »Silverline« (voznikova kabina in nadgradnja v srebrni barvi) ²¹⁾	4.388	1	○	○	○
410601	Strešna tenda, alu kasetna, sivo platno, dolžina: 5,5 m.	2.399	55	○	○	○
410640	Električna strešna tenda (230 V) kasetna Alu, platno sivo, dolžina: 5,5 m ⁴³⁾	3.086	60	●	○	○
410670	Električna strešna tenda (230 V) kasetna Alu, platno sivo, dolžina: 6,0 m ⁴³⁾	3.414	65	-	●	●
410690	LED svetlobni trak na strešni tendi	359	5	○	○	○
410710	Sistem izvlečnih predalov v dvojnem dnu s 4 transportnimi zaboji ⁵⁹⁾	1.015	20	○	○	○
Elektrika						
510058	2. in 3. litij-ionska baterija vklj. računalnik, skupaj 450 Ah, dva dodatna polnilca 18 A, skupaj 72 A	5.147	37	○	○	○
510081	Solarni sistem: 2 x 110 Watt ¹²⁾	2.040	16,5	○	○	○
510101	Solarna naprava: 1 x 135 Watt ¹²⁾	1.528	15	○	○	○
510121	Solarni sistem: 2 x 135 Watt ¹²⁾	2.450	30	○	○	○
510180	Razsmernik 12 V na 230 V, 1.800 W s preklopom na prednostno omrežje ¹¹⁰⁾	1.999	8	●	●	●
510255	Paket dodatnih vtičnic (3 x 230 V, 2 x USB) ⁴⁵⁾	505	2,5	○	○	○
510201	Varnostni alarmni sistem Carthago ³⁵⁾	1.456	3	○	○	○
510500	Električno ogrevanje vetrobranskega stekla s časovnim vklopom	1.323	-	○	○	○
Plin Voda Ostalo						
610021	Plinski filter za Truma DuoControl CS (priporočljivo) ⁹⁵⁾	226	0,5	○	○	○
610120	Zunanji priključek za plin za zunanjim predalom na sovoznikovi strani	277	5	○	○	○
610060	Fiksen rezervoar za plin s funkcijo Eis-Ex, prostornina 60 litrov ^{40) 46)}	2.296	50	○	○	○
610260	Stranišče Thetford s črpalnim sistemom in rezervoarjem za fekalije ^{16) 74)}	3.496	30	○	○	○
610243	Keramično stranišče z rezervoarjem: prostornina 120 l ⁶¹⁾	3.024	25	○	○	○
610300	Čiščenje rezervoarja za fekalije z odpadno vodo (s prečrpavanjem)	1.015	5	○	○	○
610500	Garažna tla iz rebraste aluminijaste pločevine	185	11	○	○	○
610520	Trezor (vgradnja v dvojnem dnu, odvisno od tlora)	533	10	○	○	○

Št. izdelka		€ vklj. 19 % DDV	kg	I 50 LE	I 61 XL LE	I 64 XL QB
Kuhinja Aparati						
550020	Delovna površina v kuhinji iz visoko kakovostnega Coriana	1.630	10	○	○	○
550081	Kombinacija hladilnika Tec-Tower 153 I z ločeno plinsko pečico ⁷⁵⁾	902	16,5	○	○	○
550284	Kavni avtomat na kapsule s kompletom za priklop vključno z izvlečnim vodilom v viseči omarici in kompletom skodelic ⁹⁶⁾	584	3	●	●	●
Ogrevanje Hlajenje						
650190	Dodatno toplovodno ogrevanje tal: talne grelne zanke v predelu sedežne skupine ⁹¹⁾	595	10	○	○	○
650260	Strešna klimatska naprava Truma Aventa Comfort 12)	2.778	31	●	●	●
Multimedija						
710029	Mediacenter Pioneer 9" vklj. z navigacijo in vodenjem za avtodome, DAB+ ¹⁹⁾	1.599	3	○	○	○
710180	Kamera za vzvratno vožnjo z dvojno lečo, zaščito in s 7" barvnim zaslonom ⁸³⁾	1.886	1	○	○	○
710548	Pametni LED TV 32" za izvlečni sistem ³⁹⁾	2.030	8	●	–	–
710505	Pametni LED TV 40" z električnim izvlečnim sistemom ³⁹⁾	3.147	18	–	●	●
710471	Carthago izvlečni sistem za TV za TV omarico v bivalnem prostoru ³⁶⁾	789	8	●	●	–
710477	Predpriprava za vgradnjo TV v zadnjem delu vključno s kablji in pokrovom	297	1	–	–	●
710472	Pametni LED-TV 24" za TV omarico v spalnem delu ^{23) 25) 39) 87)}	1.497	4	●	●	–
710478	Pametni LED-TV 24" v spalnici vključno z nosilcem, kontaktnim stikalom, TV signalom ^{23) 39) 86)}	1.999	5,5	–	–	●
710575	Servisna kamera za nadzor odtočne cevi s prikazom na armaturni plošči ⁸⁵⁾	584	0,5	○	○	○
Satelitski sistem						
750046	Satelitska naprava Teleco Flatsat Easy Skew Smart 90 / Twin LNB za 2. TV ^{12) 23)}	3.906	16,5	●	●	●
750086	Satelitska naprava Oyster Vision 85 s skew/twin LNB za 2. TV ^{12) 23)}	4.121	37	○	○	○
Notranjost						
810032	Stilski svet linea nobile ⁷⁹⁾	707	-	○	○	○
810100	Preproga za bivalni del	380	7,5	○	○	○
810120	Preproga za voznikovo kabino	195	2	○	○	○
810465	»Sky Dream Comfort« voznikova kabina z dvema panoramskima oknoma (namesto dvizne postelje) ⁷⁶⁾	2.348	10	○	○	○
810361	Električni pomik dvizne postelje, vklj. s prožnim vzmetenjem »Carawinx«	1.692	10	○	○	○
810580	Sedežna skupina z možnostjo predelave v pomožno ležišče	605	7,5	○	○	○
810830	Povečljiva ploskev jedilne mize	820	1	–	○	○
810660	5. sedež na bočni klopi s tritočkovnim varnostnim pasom ^{5) 4) 59)}	1.056	10	○	–	–
810662	5. sedež na bočni klopi s tritočkovnim varnostnim pasom ^{5) 27)}	1.056	10	–	○	○
Materiali oblazinjenja bivalnega prostora						
850600	Kombinacija blaga in antare Barcelona (23)	Serijsko	-	X	X	X
850610	Kombinacija blaga in antare Venezia	Serijsko	-	X	X	X
850710	Kombinacija blaga in usnja Ivory	1.528	2	○	○	○
850720	Delno usnje – kombinacija usnja Macchiato in blaga (23)	1.528	2	○	○	○
850690	Usnje Ivory	3.773	3	○	○	○
850730	Usnje Sand	3.773	3	○	○	○
850740	Usnje Macchiato	3.773	3	○	○	○
850750	Usnje Sand Performance	4.357	3	○	○	○
850760	Usnje Macchiato Performance	4.357	3	○	○	○
850501	Carthago svet spanja in dekoracije: blazine, odeja in napenjalna rjuha 26)	420	3,5	○	○	○

Okrogla sedežna skupina v zadnjem delu vozila z električno izvlečnim TV ležalnikom in edinstvenim 4-prostorskim konceptom

Zasnova bivalnega dela:



- Okrogla sedežna skupina v zadnjem delu vozila z električno izvlečnim ležalnikom (opcija), kuhinja z dvignjeno delovno površino v obliki navpičnega vala in edinstvenim 4-prostorskim konceptom.
- LED TV 40" z ravnim zaslonom in električno pomičnim nosilcem (opcija).
- Pod sedežno skupino integrirana garaža za električno kolo (Pedelec) višine 114 cm (model 53 L do 145 cm).
- Električno pomični ločeni ležišči z enotno ležalno površino 200 / 195 x 210 cm, globoko spuščeni za udoben dostop preko izvlečne stopnice; visoka pozicija za sedenje.

Skladiščni prostor v dvojnem dnu z ogrevanim prtljažnim prostorom:



- Uporabna višina do 50 cm (Fiat) / 57 cm (Iveco).
- Dostop iz zunanosti preko več velikih loput.
- Udoben dostop skozi velike lopute v tleh bivalnega dela.
- Zunanji skladiščni prostor v dvojnem dnu (višina 63 cm, širina 110 cm) na voznikovi in sovoznikovi strani.
- Velik, centralni skladiščni prostor s prtljažnim prostorom (notranja višina 36 cm (Fiat), 33 cm (Iveco)), z velikim prtljažnim prostorom v dvojnem dnu (uporabna višina 36 cm (Fiat), 33 cm (Iveco)), zagotovljeno udobno nalaganje skozi XL vhod preko velikih dviznih loput v tleh bivalnega dela.
- Celotno dvojno dno ogrevano s funkcijo hranilnika toplote.

Tehnologija in neodvisnost:



- Velika rezervoarja za vodo (210 l / 155 l).
- 150 Ah litij-ionski akumulator serijsko.
- Opcijski paket neomejene električne energije s tehnologijo Mastervolt premium.
- Centralni sistem za izpust vode ob vходу v dvojnem dnu.
- Toplovodno ogrevanje Alde z ojačevalcem v voznikovi kabini.
- Pravo toplovodno talno ogrevanje v predelu okrogle sedežne skupine v zadnjem delu vozila.

Osnovno vozilo

- Žarometi Carthago Full-LED (kratke in dolge luči), vključno z dnevnimi LED lučmi
- Meglenke
- 90-litrski rezervoar za gorivo
- 16" jeklena platišča
- Pnevmatike za vse vremenske razmere (M+S)

Fiat Ducato z AL-KO nizkopodnim podvozjem Carthago special

- Motor: 2,2 l dizelski Multijet 3 z AdBlue (19 l), 180 KM / 132 kW, 4 valji, 380 Nm, Euro VIe, prednji pogon
- **8-stopenjski samodejni pretvornik navora serijsko**
- Model 53: Fiat Ducato AL-KO nizkopod. podvozje z enojno osjo
Model 53 L: Fiat Ducato z AL-KO nizkopod. podvozjem z dvojno osjo
- Ojačano vzmetenje na sprednji osi s povečano osno obremenitvijo do 2,3 t
- Sistem Start/Stop
- Asistent za pomoč pri bočnem vetru (model 53), tempomat, ABS, ESP, ASR, elektronska zaščita proti kraji, pomoč pri speljevanju v klanec, pomoč pri vožnji navzdol, stabilizacijska kontrola priklopnika, asistent zaviranja v primeru trka 65)
- Zračna blazina (voznik/sovoznik) 11)
- Ročna klimatska naprava
- Predal za rokavice
- Pokrovi koles z napisom Carthago
- Blatniki na sprednji in zadnji osi
- Set za popravilo Fix & Go

Iveco Daily

- Motor: HPI Dizel 3,0 l z AdBlue (20 l), 156 KM / 115 kW, Euro VI E, 6-stopenjski ročni menjalnik, zadnji pogon
- Model 53: Iveco Daily 5.6 t (serijska NDM 5,6 t / opcija 5,8 t)
- Model: 53 L: Iveco Daily 6.7 t (največja dovoljena skupna masa vozila serijsko 6,7 t)
- Podvozje z visokim okvirjem z dvojnimi kolesi na zadnji osi
- Sprednja os z vzmetenjem posameznih koles in torzijskim vzmetenjem, dvojno premo in povečano nosilnostjo osi, toga zadnja os s paraboličnim vzmetenjem
- ESP, ABS, elektronska zaščita proti kraji, ASR, pomoč pri speljevanju v klanec
- Tempomat
- Asistenčni zaslon (na osrednjem delu TFT)
- Predpriprava za vlečni drog (izrez v GFK zadnjem delu in električna napeljava)
- Rezervno kolo z nosilcem pod garažnim dnom
- Visokozmogljivi valji na zadnjem delu

Nadgradnja razreda liner premium

- 10 let jamstva na vodotesnost
- Nadgradnja brez lesa s streho iz GFK in zaščito dna
- Povezava strehe in stene preko zaobljene linije in nosilnega prečnika
- Strešne letve ob straneh z odvajanjem vode
- Stranske stene in streha iz aluminija na zunanji in notranji strani
- RTM izolacija iz trde pene v strehi, tleh in stranskih stenah
- Vezava nadgradnje brez toplotnih mostov preko lepljenih nosilnih prečnikov iz aluminija z dodatno zaščito proti mrazu
- Skupna debelina sten in strehe 38 mm
- Nadgradnja z zaščito pred udarom strele (Faradayeva kletka).
- Zunanje lopute iz enakega materiala kot stene »Carthago Isoplus«
- Tesnjenje loput znotraj in zunaj kot zaščita pred vdorom vode/poplavo
- Pokrovi in vrata kabine poglobljeni v stransko steno
- Pokrov rezervoarja za gorivo poglobljen v stransko steno
- Stranske oplate izdelane iz aluminija (Fiat)
- Zadek iz GFK z dvojno izolacijo, ločen odbijač
- Carthago zadnje luči z LED dinamičnim smernikom.
- Okno bivalnega dela »Seitz de Luxe«, dvojni okvir brez toplotnega mostu z izolirno zasteklitvijo in ravno zunanjo površino okna, komarnik in plise zatemnitveni rolo
- Zunanja luč v tehniki LED in s ščitkom proti dežju nad vhodnimi vrati
- Vhodna stopnica vhodnih vrat električno pomična, z opozorilnikom

Voznikova kabina

- Posebej nizka, naprej spuščena armaturna plošča (voznik vidi cesto že po 2,77 m pri Fiat)
- Posebej visoko in proti tlom potisnjeno vetrobransko steklo
- Posebno oblikovanje prednjega dela »exclusive« s črnim poljem nad vetrobranskim steklom
- Izgled motornega pokrova »Liner« – optično podaljšanje vetrobranskega stekla
- Plise vetrobranskega stekla z izolativnim votlim satovjem
- Zatemnitveni plise stranskih stekel (upravljanje s strani)
- Podaljšani držali ogledal z integriranim žlebom za odvod deževnice (Iveco Daily)
- Prednji del iz GFK, dvoplastno izoliran
- Voznikova vrata z dvojnimi zaklepanjem, električno pomičnim steklom in žlebom za deževnico
- Nasproti si pomikajoča avtobusna brisalca vetrobranskega stekla (Iveco)
- Izdatno zvočno izoliran motorni prostor
- Komfortna prednja sedeža Aguti »Roadliner« z logotipom, v oblazinjenju bivalnega dela, z oblazinjenima naslonoma za roki
- Armaturna plošča oblečena v usnje z uporabnim stranskim predalom, s predpripravo za vgradnjo zaslona kamere za vzvratno vožnjo in z nosilci za plastenke
- Usnjena obloga dvizhne postelje, LED reflektorji, posredno osvetlitvijo in senčniki
- Omarica na sovoznikovi strani z dvema toplotnima sevalnikoma, nad njo odlagalno mesto

Koncept toplotnega udobja v voznikovi kabini

- Izolacijska dvojna zasteklitev v voznikovi kabini – stranski stekli in vrata
- Paket toplotnih sevalnikov z dvostopenjskim gretjem (Booster), vklop pod voznikovim sedežem
- Armaturna plošča ciljno ogrevana za dosego površinskega občutka toplote: vgrajeni sevalniki toplote s ploščevino za usmerjanje zraka (dvojna sevalnika na vsaki strani)
- Vstopna stopnica voznikove kabine: ciljno ogrevanje s sevalnikom

Skladišni prostor v dvojnem dnu

- Uporabna višina do 50 cm (Fiat) / 57 cm (Iveco)
- Zunanji dostop skozi več velikih loput
- Dostop skozi velike lopute v tleh bivalnega dela
- Centralni skladišni prostor (notranja višina 36 cm (Fiat) oz. 33 cm (Iveco)) z velikim prtlačnim prostorom v dvojnem dnu (uporabna višina 36 cm (Fiat)) / 33 cm (Iveco))
- Skladišni prostor v dvojnem dnu z osvetlitvijo in gretjem, dvojna loputa na dnu v predelu garderobe (36 cm uporabne globine) za priročno raztovarjanje skladiščnega prostora v dvojnem dnu

Velika garaža za skuter

- Model 53: garaža za skuter / električno kolo (Pedelec) (model Fiat vklj. s spuščanim delom za kolesi na sovoznikovi strani), notranja višina 114 cm (= najvišja višina krmila kolesa na sovoznikovi strani), drugod višina 93,5 cm (Fiat), 105,5 cm (Iveco)
- Model 53 L: posebej prostorna garaža za skuter / električno kolo, notranja višina do 128 cm (Fiat) oz. 145 cm (Iveco)
- Nosilnost garaže za skuter do 450 kg (modeli Fiat 53: 350 kg)
- Velika garažna vrata na sovoznikovi in voznikovi strani, s plinskimi vzmetmi
- Dno garaže z GFK na obeh straneh, z zaščito pred zdrsom
- Izdatno izolirana in ogrevana
- Sistem pritrditve z aluminijско letvijo in osmimi nastavljivimi ušesci
- Zunanja prha v garaži na sovoznikovi strani (topla/hladna voda)

Notranjost

- Stilski svet dvobarvna siena: površina pohištva poletni kostanj z vrati visečih omaric v dvobarvnem videzu v slonokoščeni barvi visokega sijaja
- Viseče omarice in vrata omaric v slogu »Yacht One« v beli slonokoščeni barvi visokega sijaja

Bivalni prostor

- Stene in strop znotraj obloženi z izolacijsko oblogo iz mikrotkanine
- Panoramsko okno Heki III nad okroglo sedežno skupino
- Tri velika panoramska okna v predelu okrogle sedežne skupine
- Luksuzna jedilna miza v bivalnem prostoru, dvojno pomična (preko nožnega pedala)
- Oblazinjenje z večplastnim premium penastim jedrom in s funkcijo zaščite hrbta
- Pohištvo v tehniki »Durafix« z dvojnimi povezovanjem z vijaki in čepi
- Zapiralni mehanizem pohištva z mehkim zapiranjem
- Zatemnitveni roloji z dvizhno veržico na oknih bivalnega dela vklj. z okrasno zaveso
- Model 53 L: dodatne odlagalne površine za naslonjali okrogle sedežne skupine vklj. z dostopom skozi dva pokrova, dve osvetljeni vitrini za šest vinskih kozarcev in šest kozarcev za pijačo za okroglo sedežno skupno, vključno z izvlečno vinsko omaro
- Ekskluzivna omara v bivalnem delu z dvema predaloma in veliko omarico z vratci

Kuhinja

- Dvignjeni kuhinjski pult v obliki navpičnega vala za navidezno ločitev prostora z veliko shranjevalno omaro in drsnimi vrati
- Kuhinjska delovna površina Savannah s Coriana odtočnim robom
- Delovna površina osvetljena z LED svetlobnim trakom
- Šest velikih predalov z vodili s krogličnimi ležaji »Easy glide« s samodejnim mehkim zapiranjem
- Dva ločena koši za odpadke, integrirana v kuhinjski pult
- Električno centralno zaklepanje v kuhinjskem delu, vključno s kuhinjskim pultom, kuhinjskimi predali in visečimi kuhinjskimi omaricami
- Ločen predal za pribor z razdelilnikom in držalom za steklenice
- 3-plamenski kuhalnik s steklenim pokrovom, trpežno litoželezno rešetko in steklenim dnom za lažje čiščenje
- Okroglo korito iz nerjavečega jekla, spuščeno v delovno površino, z večnamenskim pokrovom in s stenskim držalom za dodatno delovno površino
- Dizajnerska kovinska armatura z izvlečno prho
- Kuhinjska stena v dekorativnem steklu Creme
- Velik hladilnik z obojestranskim odpiranjem vrat, ločenim zamrzovalnikom, samodejno izbiro delovanja 12 V / 230 V / plin
- Izvlečna visoka omarica
- Električni strešni ventilator

Kopalnica in prostor za preoblačenje

Garderoba in prostorska razmejitve

- Garderoba s strešno lino Mini-Heki z masivnimi lesenimi lesenimi drsnimi vrati pred kabino – vrata prestižne kopalnice kot pregrada od bivalnega prostora oz. kuhinje
- Omarica za perilo s tremi predali
- Garderobna omara do stropa z dvema palicama za obešanje in polico

Prestična kopalnica z ločeno okroglo tuš kabino

- Vodoodp. pohod. površ. v kabini za prhanje iz istega mat. kot pod v biv. delu
- Stropna dežna prha, stojna višina 1,98 m
- Kad in kotni pršni steber v videzu temnega granita, stene prhe v optiki marmorja z obešalnimi kljukicami
- Ročka za prhanje na kromirani palic, nastavljiva po višini
- Omarica pod umivalnikom z nosil. za toal. papir, omarica z ogledalom

Spanje

Električno pomično dvizno ležišče nad voznikovo kabino

- Točkovno elastični sistem vzmetenja "Carawinx" s priporočilom medicinske stroke, ogrevan in zračen, s kakovostno vzmetnico s 7 conami hladne pene
- Posebej globoko spuščena postelja, s stabilno podlogo: dostop preko iz strani izvlečnih stopnic s posebej veliko prostora za sedenje
- Odprta knjižna polica pod dvizno posteljo z osvetlitvijo LED
- Enotna ležalna površina dolžine do 200 cm in širine do 110 cm
- Drsna lesena vrata pod dvizno posteljo za zadrževanje hladnega zraka v voznikovi kabini
- Stranska okna na voznikovi in sovoznikovi strani v voznikovi kabini
- Strešna lina Mini-Heki

Vgrajena tehnika

Voda

- Rezervoarja za čisto in odpadno vodo, vgrajena v ogrevano dvojno dno, odprtni za vzdrževanje v bivalnem prostoru oziroma v garaži (odvisno od modela)
- Kroglični izpustni ventil, nameščen v skladiščnem prostoru v dvojnem dnu in zaščiten pred zmrzaljo (centralni izpust vode)
- Tlačni vodovodni sistem ne zahteva veliko vzdrževanja
- Komplet cevi za udobno praznjenje rezervoarja odpadne vode

Plin

- Zunanji nizko ležeči prostor za plin
- Prostor za 2 x 11 kg plinski jeklenki
- Zapiralni plinski ventili v predelu kuhinje

Elektrika

- Lahko dostopna električna centrala v garaži vključno s polnilno napravo, varovalkami, stikalom FID, polnilno avtomatiko 36 (2 x 18 A), električnim nadzorom in izklopno avtomatiko v primeru prenapetosti, vključno s funkcijo polnjenja zagnanskega akumulatorja.
- Ogrevani prostor v dvojnem dnu za akumulatorja, 150 Ah litij-ionski akumulator, dostop skozi dvojno dno na sovoznikovi strani, glavno stikalo za elektriko
- Multifunkcijski panel za tehnično ploščo nad vhodnimi vrati
- Vtičnica 230 V v bivalnem prostoru (model 53: 1 x, model 53 L: 2 x), pri vhodu, v kuhinji, kopalnici in garaži
- Vtičnica 12 V v voznikovi kabini (Fiat: 2 x, Iveco: 1 x), v garaži
- Vtičnica USB v voznikovi kabini (Fiat: 2 x, Iveco: 3 x), bivalnem prostoru 2 x (model 53 L), spalnem delu

Inovativni koncept osvetlitve

- Sistem osvetlitve s številnimi LED lučmi v voznikovi kabini, bivalnem prostoru in garderobi z brezstopenjsko zatemnitvijo
- LED luči v bivalnem delu nad okroglo sedežno skupino
- Stropna razsvetljava z dodatnimi LED reflektorji in bralnimi lučkami
- LED posredna osvetlitev in osvetlitev v ozadju ob vhodu v bivalni del
- LED posredna osvetlitev in osvetlitev v ozadju v stenah kopalnice
- Nočna osvetlitev tal z LED reflektorji, vklop pri vhodu in v spalnici

Televizija

- Predpriprava za priklop pametnega LED TV 40" v prostoru okrogle sedežne skupine

Ogrevalna tehnika Alde

- Toplovodno ogrevanje Alde, delovanje na 230 V ali plin, vklj. z 230 V grelnim vložkom, grelnikom vode, ventili za prezračevanje; številni sevalniki toplote (radiatorji) v voznikovi kabini, armaturni plošči, bivalnem delu, dvojnem dnu in garaži
- Talno ogrevanje dvojnega dna (funkcija hranilnika toplote)
- Dodatno toplovodno talno gretje, dodatne grelne cevi v dvojnem dnu okrogle sedežne skupine
- Armaturna plošča z usmerjenim ogrevanjem voznikove kabine in učinkom površinskega gretja; izolirana konstrukcija iz sendviča pod armaturno ploščo s toplovodnimi zankami za površinsko ogrevanje Ojačevalnik (Booster): paket sevalnikov z dvostopenjskim ventilatorjem pod voznikovim sedežem, dodatni sevalnik ob vhodu



Modeli Fiat: motor 180 KM z 8-stopenjskim samodejnim pretvornik navora serijsko



Prosimo, da pred sklenitvijo pogodbe natančno preberete pravna obvestila glede informacij o masi na straneh 5-6!



Lahko pa skenirate QR kodo in prejeli boste tudi vse pomembne informacije o masi!



	I 53		I 53 L	
	Fiat Ducato	Iveco Daily	Fiat Ducato	Iveco Daily
Osnovno vozilo	8G samodejni pretvornik navora	ročni menjalnik s 6 prestavami	8G samodejni pretvornik navora	ročni menjalnik s 6 prestavami
Menjalnik				
Serijsko podvozje	AL-KO nizkopod. 40 heavy	Letveni okvir 5,6 t	AL-KO nizkopod. DA 40 heavy	Letveni okvir 6,7 t
Osnovni tip motorja	Diesel 2.2 l (180 KM / 132 kW)	Diesel 3.0 l (156 KM / 115 kW)	Diesel 2.2 l (180 KM / 132 kW)	Diesel 3.0 l (156 KM / 115 kW)
Dolžina/širina/višina (mm) ^{1) 2) 3)}	7.830 / 2.270 / 3.080	7.845 / 2.270 / 3.125	8.530 / 2.270 / 3.090	8.545 / 2.270 / 3.290
Medosna razdalja (mm)	4.543	4.750	4.543 / 800	4.750
Višina dvojnega dna / prostora za shrambo (mm)	360 / 360	330 / 330	360 / 360	330 / 330
Stojna višina v bivalnem delu / okroglem sedežnem prostoru v zadku (mm)	1.980 / 1.820		1.980 / 1.820	
Višina garaže	935 / 1.140	1.055 / 1.140	935 / 1.280	1.150 / 1.450
Širina in višina garažnih vrat (sovoznik) (mm)	1.150 x 1.150	1.150 x 1.280	1.150 x 1.150	1.150 x 1.280
Širina in višina garažnih vrat (sovoznik) (mm)	1.150 x 1.150	1.150 x 1.280	1.150 x 1.150	1.150 x 1.280
Tehnično dovoljena skupna masa vozila (kg) ⁹⁾	4.500 / 4.800*	5.600 / 5.800*	5.000 / 5.500*	6700
Masa vozila, pripravljenega za vožnjo (kg) ⁶⁾	3945	4245	4235	4625
Masa dodatne opreme v serijski proizvodnji, ki jo določi proizvajalec (kg) ⁷⁾	167	963	366	1671
Največja masa vlečnega vozila (kg) ¹⁰⁾	1800	3500	1800	3500
Največje število sedežev s tritočkovnim varnostnim pasom (serijsko/opcijsko) ⁵⁾	2 / 4		2 / 4	
Ležišča (serijsko/opcija)	2 / 4		2 / 4	
Mere električno pomične dvižne postelje (mm)	2.000 / 1.950 x 2.100		2.000 / 1.950 x 2.100	
Mere pomožnega ležišča (mm)**	2.000 x 1.470 / 1.310		2.000 x 1.470 / 1.310	
Prostornina hladilnika / od tega zamrzovalnik (l)	153 / 29		153 / 29	
Sistem ogrevanja	Alde WW		Alde WW	
Rezervoar čiste vode (l) ⁵²⁾	210		210	
Prostornina rezervoarja za svežo vodo s polnjenjem v voznem stanju (l)	50		50	
Rezervoar odpadne vode (l)	155		155	
Kapaciteta akumulatorja (Ah)	150 Ah litij		150 Ah litij	
Vtičnice 230 V / 12 V / USB	5 / 3 / 3	5 / 2 / 4	7 / 3 / 5	7 / 2 / 6
Št. izdelka	133000	133500	133010	133510



* Opcija povečanja NDM

** V povezavi z dodatno opremo

2) Skupna širina vozila je razdalja od zunanje stene do zunanje stene (stranski blatniki, na Iveco Daily približno: + 110 mm; na Fiat Ducato približno: 70 mm)

Št. izdelka		216132	212140
Paket Super	Masa		
	kg	EUR	EUR
Opcije podvozja		Fiat	Iveco
Samodejna klimatska naprava v voznikovi kabini 33)		-	1927
Ojačevalec polnjenja ^{70A 47)}		431	431
ESP z nadzorom oprijema in pomočjo pri vožnji navzdol		Serijsko	800
Usnjeni volanski obroč z opc. multifunkc. tipkami (pri ročn. menjalniku vklj. s prestavno ročico)		-	994
Električna ročna zavora		-	933
Sedeža voznikove kabine nastavljiva po višini in naklonu (naprej), pri Fiat tudi nastavev po višini (zadaj)		595	595
Podporne noge (izvlek z ročico) za stabilizacijo v mirovanju		451	472
Oplemenjenje armaturne plošče z dodatki v krom barvi		-	277
Opcije nadgradnje			
Sistem ogledal »Carthago best view« z osvetlitvijo vhoda, električno nastavljiv in ogrevan		420	420
XL vhodna vrata »SafetyLux« (širina 63 cm) z varnostnim dvojnimi zaklep. in funkc. »Coming Home« ¹⁷⁾		1.763	1.763
Centralno zaklepanje voznikovih vrat in glavnih vrat, zunanjih loput in loput garaže ⁹⁸⁾		1.210	1.210
Nadgradnja garaže s tapisonom in sistemom pritrditve		359	359
SOG-prezračevanje stranišča z odvajanjem zraka preko strešnega dimnika		379	379
Alde toplotni izmenjevalec (uporaba toplote motorja)		1.210	1.210
Zunanji priključek za plin za zunanjim predalom na sovoznikovi strani, Truma DuoControl CS 73)		451	451
Carthago set treh ladijskih ur		328	328
Vtičnica USB v stranici zadnje okrogle sedežne skupine		113	113
Predpriprava za solarno napravo		246	246
Predpriprava za satelitsko napravo		246	246
Predpriprava za kamero za vzvratno vožnjo (enojna leča)		246	246
Stranišče Thetford C260 s keramičnim vložkom		236	236
Pioneer 6,8" radio/moniceiver z DAB+, ožičenje za radio, strešna antena, zvočniki (6 x) 80) 88)		1.128	1.128
Kamera za vzvratno vožnjo z enojno lečo, vgrajena v zadnji del vozila, s 7-palčnim zaslonom v armaturni plošči		1.179	1.179
Skupna cena posameznih opcij		10.990	15.942
Cena paketa		7.843	10.447
Vaš prihranek		3.147	5.495
Masa paketa v kg		53	60,5
DOPLAČILO Pioneer 9" multimedijijski sistem s satelitsko navigacijo, vodenje po poti za avtodom, DAB+ ¹⁹⁾	1	933	933
DOPLAČILO Fiat 10,1" multimedijijski sistem s satelitsko navigacijo, vodenje po poti za avtodom in DAB+*	1	1.487	-
DOPLAČILO Kamera za vzvratno vožnjo z dvojno lečo in preklopom namesto enojne ⁸³⁾	1	707	707

* Samo v povezavi s paketom Chassis Plus za Fiat

Št. izdelka		216286	216287	216284
Paket Chassis Plus za Fiat	Enojna os	Dvojna os	Enojna os vklj. s povečanjem NDM na 4,8 t	
	EUR	EUR	EUR	
Usnjen volanski obroč in prestavna ročica	318	318	-	
Oplemenjenje armaturne plošče: prezračevalne reže v krom barvi	246	254	-	
16-palčna alu platišča Fiat za f40 heavy chassis / f35 v povezavi z 8-stopenjskim samodejnim pretvornikom navora	974	-	-	
16-palčna alu platišča Fiat za f40 heavy chassis (dvojna os)	-	1.384	-	
Multifunkcijski volanski obroč (upravljanje radia preko tipk)	318	318	318	
Samodejna klimatska naprava v voznikovi kabini 33)	554	554	554	
Induktivni pladenj za polnjenje mobilnih telefonov	349	349	349	
Kombinirani instrument z barvnim zaslonom v armaturni plošči ¹⁰⁴⁾	369	369	369	
Skupna cena posameznih opcij	3.127	3.537	1.589	
Cena paketa	2.973	3.332	1.528	
Vaš prihranek	154	205	60	
Masa paketa v kg	-7	-11,5	1	

Št. izdelka

212500

Paket Luksuzna vhodna vrata	Masa	
	kg	EUR
Posebej tiha električna pomoč pri zapiranju		✓
Dodatna osvetlitev LED v oknu vhodnih vrat s funkcijo »coming & leaving home«		✓
Brezstično odklepanje s čipom RFID (2x) ¹⁰⁸⁾		✓
Električno podprto odpiranje vhodnih vrat zunaj in znotraj		✓
Cena paketa	2	1.138

Št. izdelka

212312

Paket Vozna asistenca Iveco ⁵⁶⁾	Masa	
	kg	EUR
Pomoč pri zaviranju v sili s City Brake (AEBS)		✓
Tempomat z ohranjanjem varnostne razdalje (ACC) s funkcijo delovanja v cestnih zastojih		✓
Samodejni vklop dolgih luči		✓
Pomoč pri ohranjanju voznega pasu, vključno z opozorilnim alarmom		✓
Senzorji tlaka v pnevmatikah		✓
Dežni senzor s samodejnim vklopom zasenčenih luči		✓
Cena paketa	4	8.704

Št. izdelka

210730

Paket Kuhinja / Kavni aparat ¹¹⁰⁾	Masa	
	kg	EUR
Razsmernik 12 V na 230 V, 1.800 W s preklopom na prednostno omrežje		1.999
Kavni avtomat na kapsule s kompletom za priklop vključno z izvlečnim vodilom v viseči omarici v obliki navpičnega vala		328
Skupna cena posameznih opcij		2.327
Cena paketa	11	1.979
Vaš prihranek		349

Št. izdelka

210562

Paket Sat in TV-paket	Masa	
	kg	EUR
Električni izvlečni sistem za pametni LED TV 40"		1.005
Pametni 40" LED TV ³⁹⁾		2.143
Satelitska naprava Teleco Classic 85 s skew/twin LNB za 2. TV 12) 23)		3.906
Radio s predpripravo v okrogli sedežni skupini, DAB+ s CD ⁸¹⁾		707
Skupna cena posameznih opcij		7.761
Cena paketa	39,5	5.792
Vaš prihranek		1.968
DOPLAČILO Satelitska naprava Oyster Vision 85 s skew in twin LNB za 2. TV 12) 23)	9	584

Št. izdelka

210583

Paket TV v spalnem delu / voznikovi kabini (ne v povezavi s paketom Pisarna in TV soba)	Masa	
	kg	EUR
Fiksen nosilec za TV v spalnem delu / voznikovi kabini ³⁶⁾		513
Pametni LED TV 24" z zvočniki ²³⁾ ³⁹⁾		1.497
Skupna cena posameznih opcij		2.009
Cena paketa	14	1.456
Vaš prihranek		554
DOPLAČILO Satelitska naprava Oyster Vision 85 s skew/twin LNB za 2. TV ¹²⁾ ²³⁾	37	3.547

Št. izdelka

210585

Paket Pisarna in TV soba (ne v povezavi s paketom TV v spalnem delu / voznikovi kabini)	Masa	
	kg	EUR
Po višini nastavljen nosilec TV nad stenskim profilnim vodilom v spalnici / voznikovi kabini ³⁶⁾		✓
Pametni LED TV 24" z zvočniki ²³⁾ ³⁹⁾		✓
Vrtljiv voznikov in sovoznikov sedež		✓
Izvlačna mizna površina iz omarice na sovoznikovi strani		✓
Set vtičnic 230 V in USB nad omarico na sovoznikovi strani		✓
Cena paketa	44	2.860
DOPLAČILO Satelitska naprava Oyster Vision 85 s skew/twin LNB za 2. TV ¹²⁾ ²³⁾	37	3.547

Št. izdelka

210841

210842

Paket Klimatska naprava	53	53L
	EUR	EUR
Strešna klimatska naprava Truma Aventa Comfort ¹²⁾	2.778	2.778
Električna strešna tenda (230 V) kasetna Alu, platno sivo, dolžina: 5,5 m ⁴³⁾	3.086	
Električna strešna tenda (230 V) kasetna Alu, platno sivo, dolžina: 6,0 m ⁴³⁾		3.414
Skupna cena posameznih opcij	5.864	6.192
Cena paketa	4.767	5.024
Vaš prihranek	1.097	1.169
Masa paketa v kg	90	95

Št. izdelka

216133

Paket Neomejena električna energija* 110)	Masa	
	kg	EUR
3 x 100 Ah litij-ionske akumulator (Mastervolt) vključno z računalnikom za skupno 300 Ah		✓
Digitalna nadzorna plošča za dostop do informacij za upravljanju energije		✓
Razsmernik/polnilec »Mastervolt CombiMaster« (2600 W razsmernik, 100 A polnilec)		✓
Cena paketa	52	10.242

* Na voljo od decembra 2024

Št. izdelka		€ vklj. 19 % DDV	kg	Fiat		Iveco	
				I 53	I 53 L	I 53	I 53 L
Podvozje Fiat Ducato							
310071	Motor 180 KM / 132 kW, Euro VIe, f40 heavy, 8-stopenjski samodejni pretvornik navora ⁶⁷⁾	Serijsko	-	X	X	-	-
311816	AL-KO »ACS« High Performance vzmetna noga prednje osi	964	-	○	○	-	-
212400	Povečanje NDM s 4.500 kg na 4.800 kg (vklj. AL-KO Air Premium X2 / posebna alu kolesa) ²⁸⁾	9.524	45	○	-	-	-
212405	Povečanje NDM s 4.500 kg na 4.800 kg (vklj. AL-KO Air Premium X4 / posebna alu kolesa) ²⁹⁾	17.931	50	○	-	-	-
212410	Povečanje NDM s 5.000 kg na 5.400 kg (dvojna os)* ³⁰⁾	1.169	-	-	○	-	-
212415	Povečanje NDM s 5.000 kg na 5.500 kg (AL-KO Air Premium X2)* ³⁰⁾	7.258	60	-	○	-	-
212420	Povečanje NDM s 5.000 kg na 5.500 kg (AL-KO Air Premium X4)* ³⁰⁾	16.537	82	-	○	-	-
330840	AL-KO Air Premium X2, polno zračno vzmetenje zadnje osi ¹³⁾	4.911	45	○	-	-	-
330860	AL-KO Air Premium X2, polno zračno vzmetenje zadnje osi ¹³⁾	6.090	60	-	○	-	-
330880	AL-KO Air Premium X4, zračno vzmetenje na prednji/zadnji osi ^{13) 20)}	13.317	59	○	-	-	-
330900	AL-KO Air Premium X4, 4-kanalno polno zračno vzmetenje na prednji/zadnji osi ^{13) 20)}	15.368	82	-	○	-	-
331341	AL-KO HY4 hidravlične podporne noge spredaj in zadaj ⁴⁸⁾	8.489	70	○	○	-	-
311400	Odstranljiv vlečni drog	1.948	38	-	○	-	-
311430	Odstranljiv vlečni drog	2.348	41	○	-	-	-
310630	Usnjen volanski obroč in prestavna ročica	318	-	●	●	-	-
310632	Multifunkcijski volanski obroč (upravljanje radia preko tipk)	318	0,5	●	●	-	-
Podvozje Iveco Daily							
310263	Motor Iveco 21: 207 KM / 152 kW, Euro VI, vključno z 8-stopenjskim samodejnim menjalnikom s pretvornikom navora ⁷⁰⁾	13.811	128	-	-	○	○
330610	Iveco Daily 5.6 t: Osnovno vozilo Paket Komfort (priporočen paket!)	14.343	35	-	-	○	-
	- Razširjeni kolotek spredaj in zadaj						
	- AIR-PRO prilagodljivo pnevmatsko vzmetenje in amortizerji (polno pnevmatsko vzmetenje na zadnji osi / prilagodljivi amortizerji na sprednji in zadnji osi) ¹³⁾						
	- Alu platišča s pnevmatikami 235/65 R 16C na prednji osi ²⁴⁾						
	- Povečanje NDM na 5,8 t (s 5,6 t na 5,8 t)						
330615	Iveco Daily 6.7 t: Osnovno vozilo Paket Komfort (priporočen paket!)	15.019	20	-	-	-	○
	- Širokokotna sprednja os						
	- AIR-PRO prilagodljivo pnevmatsko vzmetenje in amortizerji (polno pnevmatsko vzmetenje na zadnji osi / prilagodljivi amortizerji na sprednji in zadnji osi) ¹³⁾						
	- Alu platišča na sprednji osi, povečana obremenitev prednje osi na 2.6 t ²⁴⁾						
310620	Zapora diferenciala za zadnji osi	1.220	11	-	-	○	○
331340	Hidravlične noge s samodejno izravnavo ^{40) 48)}	9.422	130	-	-	-	○
331440	Vlečna naprava (največja masa vlečnega vozila 3.260 kg pri Iveco Daily 5.6 t)	2.655	50	-	-	○	○
410010	Vstopna stopnica pri voznikovih vratih z električnim pomikom ³⁴⁾	595	5	-	-	○	○
Dodatne opcije podvozja Fiat/Iveco							
330070	Ogrevani sedeži (voznik/sovoznik) ⁶²⁾	820	2	○	○	○	○

* Povečanje NDM 5,4 t / 5,5 t je mogoče samo v povezavi z motorjem s 180 KM / 132 kW Euro VI E (Heavy Duty)

○ = dodatna oprema X = serijska oprema - = ni na voljo ● = vključeno v paket

Št. izdelka		€ vklj. 19 % DDV	kg	Fiat		Iveco	
				153	153 L	153	153 L
Nadgradnja							
410150	Dodatne varnostne ključavnice vhodnih in voznikovih vrat	728	2	○	○	○	○
410260	Koncept zunanosti »Silverline« (voznikova kabina in nadgradnja v srebrni barvi) ²¹⁾	4.388	1	○	○	○	○
410601	Strešna tenda, alu kasetna, sivo platno, dolžina: 5,5 m.	2.399	55	○	○	○	○
410640	Električna strešna tenda (230 V) kasetna Alu, platno sivo, dolžina: 5,5 m ⁴³⁾	3.086	60	●	○	●	○
410670	Električna strešna tenda (230 V) kasetna Alu, platno sivo, dolžina: 6,0 m ⁴³⁾	3.414	65	-	●	-	●
410690	LED svetlobni trak na strešni tendi	359	5	○	○	○	○
410710	Izvelčni sistema s štirimi transportnimi zaboji v skladiščnem prostori v dvojnem dnu	1.015	20	○	○	-	○
410786	Strešno okno Midi Heki namesto strešne line Mini Heki nad dvižno posteljo	420	2	○	○	○	○
410787	Dodatno panoramsko strešno okno Heki III nad lounge sedežno skupino zadaj	1.292	2	○	○	○	○
Elektrika							
510058	2. in 3. litij-ionska baterija vklj. računalnik, skupaj 450 Ah, dva dodatna polnilca 18 A, skupaj 72 A	5.147	37	○	○	○	○
510081	Solarni sistem: 2 x 110 Watt ¹²⁾	2.040	16,5	○	○	○	○
510101	Solarni sistem: 1 x 135 Watt ¹²⁾	1.528	15	○	○	○	○
510121	Solarni sistem: 2 x 135 Watt ¹²⁾	2.450	30	○	○	○	○
510180	Razsmernik 12 V na 230 V, 1.800 W s preklopom na prednostno omrežje ¹¹⁰⁾	1.999	8	●	●	●	●
510221	Dodatna vtičnica: 12 V v viseči omarici nad okroglo sedežno skupino zadaj	113	0,5	○	○	○	○
510241	Dodatna vtičnica: 230 V v viseči omarici nad okroglo sedežno skupino zadaj	113	0,5	○	○	○	○
510201	Varnostni alarmni sistem Carthago ³⁵⁾	1.456	3	○	○	○	○
510500	Električno ogrevanje vetrobranskega stekla s časovnim vklopom	1.323	-	○	○	○	○
Plin Voda Ostalo							
610021	Plinski filter za Truma DuoControl CS (priporočljivo) ⁹⁵⁾	226	0,5	○	○	○	○
610120	Zunanji priključek za plin za zunanji predalom na sovoznikovi strani	277	5	○	○	○	○
610060	Rezervoar za plin s prostornino 60 l in funkcijo Eis-Ex 40)	2.296	50	-	-	○	○
610241	Stranišče Thetford s črpalnim sistemom in rezervoarjem za fekalije ^{16) 74)}	3.496	30	○	○	○	○
610500	Garažna tla iz rebraste aluminijaste pločevine	185	11	○	○	○	○
610520	Trezor (vgradnja v dvojnem dnu, odvisno od tlorisa)	533	10	○	○	-	○
Kuhinja Aparati							
550020	Delovna površina v kuhinji iz visoko kakovostnega Coriana	1.630	10	○	○	○	○
550081	Kombinacija hladilnika Tec-Tower 153 l z ločeno plinsko pečico ⁷⁵⁾	902	16,5	○	○	○	○
550067	Plinska pečica z žarom v omarici nad hladilnikom ³⁷⁾	1.087	8,5	○	○	○	○
550287	Kavni aparat na kapsule s priključnim kompletom, vključno z izvlečnim sistemom	328	3	●	●	●	●
Ogrevanje Hlajenje							
650020	Alde: ogrevana talna preproga v voznikovi kabini	646	10	○	○	-	-
650260	Strešna klimatska naprava Truma Aventa Comfort ¹²⁾	2.778	31	●	●	●	●
650066	Ogrevan kromiran obešalnik za brisače v kopalnici	349	5	○	○	○	○

Št. izdelka		€ vklj. 19% DDV	kg	Fiat		Iveco	
				153	1531	153	1531
Multimedija							
710029	Mediacenter Pioneer 9" vklj. z navigacijo in vodenjem za avtodome, DAB+ ¹⁹⁾	1.599	3	○	○	○	○
710027	Radio s predpripravo v okrogli sedežni skupini, DAB+ s CD ⁸¹⁾	707	3	●	●	●	●
710180	Kamera za vzvratno vožnjo z dvojno lečo, zaščito in s 7" barvnim zaslonom ⁸³⁾	1.886	1	○	○	○	○
710505	Pametni LED TV 40" z električnim izvlečnim sistemom 39) ⁸⁴⁾	3.147	18	●	●	●	●
710461	Dodatni priklop TV v voznikovi kabini (na voznikovi strani) ³⁶⁾	349	3	●	●	●	●
710476	Tog nosilec za TV v voznikovi kabini ³⁶⁾	513	3	●	●	●	●
710475	Pametni LED TV 24" v voznikovi kabini (samo v povezavi s setom za priklop in z nosilcem) ^{23) 39)}	1.497	10	●	●	●	●
710575	Servisna kamera za nadzor odtočne cevi s prikazom na armaturni plošči ⁸⁵⁾	584	0,5	○	○	○	○
Satelitski sistem							
750046	Satelitska naprava Teleco Flatsat Easy Skew Smart 90 / Twin LNB za 2. TV ^{12) 23)}	3.906	16,5	●	●	●	●
750086	Satelitska naprava Oyster Vision 85 s skew/twin LNB za 2. TV ^{12) 23)}	4.121	37	○	○	○	○
Notranjost							
810100	Preproga za bivalni del	379	7,5	○	○	○	○
810120	Preproga za voznikovo kabino	195	2	○	○	○	○
810720	Veliko ogledalo na notranji strani kopalniških vrat	164	5	○	○	○	○
810652	Električno pomični ležalnik za gledanje TV	1.097	-	○	○	○	○
810653	Relax-vzglavnika (2x) na prostoru za gledanje TV v predelu okrogle sedežne skupine	359	2	○	○	○	○
810581	Možnost sestave pomožnega ležišča iz blazin okrogle sedežne skupine ¹⁰¹⁾	605	1	○	○	○	○
810650	3. in 4. sedež zadaj v smeri vožnje, vključno z naslonjaloma za glavo ⁵⁾	1.220	22	○	○	○	○
Materiali oblazinjenja bivalnega prostora							
850610	Kombinacija blaga in antare Venezia	Serijsko	-	X	X	X	X
850710	Kombinacija blaga in usnja Ivory	1.528	2	○	○	○	○
850720	Delno usnje – kombinacija usnja Macchiato in blaga	1.528	2	○	○	○	○
850690	Usnje Ivory	3.773	3	○	○	○	○
850730	Usnje Sand	3.773	3	○	○	○	○
850740	Usnje Macchiato	3.773	3	○	○	○	○
850750	Usnje Sand Performance	4.357	3	○	○	○	○
850760	Usnje Macchiato Performance	4.357	3	○	○	○	○
850501	Carthago svet spanja in dekoracije: blazine, odeja in napenjalna rjuha ²⁶⁾	420	3,5	○	○	○	○

Nasveti in informacije o dodatni opremi



Servisna kamera pri odtočni cevi

Voznik lahko vozilo upravlja neposredno nad jaškom za odpadno vodo s pomočjo servisne kamere, pritrjene na spodnji del vozila, ne da bi voznik ali sopotnik morala zapustiti vozilo. Kamera poskrbi za varen, čist in predvsem preprost izpust odpadne vode in fekalij.

Postopek lahko spremljate na osrednjem zaslonu na dvojnem monitorju DIN radia ali prek monitorja kamere za vzvratno vožnjo.



Dometic Waeco – kamera za vzvratno vožnjo z dvojno lečo in zaščito na zadnji plošči

Kompaktna dvojna kamera za vzvratno vožnjo z barvnim CMO senzorjem za optimalni pogled nazaj med vožnjo predstavlja eno od praktičnih lastnosti avtomobov premijskega razreda. Ponaša se na primer s 140° kotom slike med vzvratno vožnjo in 46° kotom slike v času, ko vzvratna kamera nadomešča vzvratno ogledalo, električno pomično zaščito leč, delovanjem v temperaturnem območju med -30 °C in 70 °C ter ločenim LED okencem, ki odpravlja nočno bleščavo. Med vzvratno vožnjo za pravilno razumevanje razdalje poskrbijo tri črte na zaslonu v voznikovi kabini in v kamero vgrajeni mikrofoni.



Truma Aventa Comfort – zmogljiva strešna klimatska naprava z integrirano toplotno črpalko

Strešna klimatska naprava Aventa Comfort združuje dve zmogljivi, učinkoviti napravi: udoben klimatski sistem, ki notranjost v vročih dneh učinkovito hladi in razvlažuje kot tudi sistem za ogrevanje, s katerim Truma Aventa Comfort v prehodnem času lahko služi tudi kot vir toplote. Ogrevanje preko toplotne črpalke je zelo energetsko varčno. Razdelilnik toplote se individualno nastavlja in zrak v notranjosti porazdeli enakomerno in brez prepiha. Posebne prednosti:

- učinkovito hlajenje in posebej zmogljivo zračenje z 2400 W,
- funkcija Sleep za tiho hlajenje,
- praktični časovnik.



Carthago Full-LED žarometi

Full-LED žarometi so serijsko vgrajeni v serijah chic c-line, chic e-line, chic s-plus in liner-for-two, kot dodatna oprema tudi pri seriji C1-tourer. Inovacija prinaša veliko prednosti: osvetlitev ustreza dnevni svetlobi, luči pa manj obremenjujejo oči kot klasični žarometi. Vgrajeni moduli naših LED-žarometov so konstruirani brez zračnika, s pasivnim hlajenjem je zagotovljena optimalna termika in zaradi tega vzdrževanje ni potrebno. Dodatna prednost je nizka poraba goriva in zmanjšanje izpustov CO₂ – na podlagi nizke porabe za delovanje – največ 20 W ob uporabi dolgih luči. Ste vedeli, da LED-žarometi dokazano zvišujejo varnost? Zaradi osvetlitve podobne dnevni svetlobi, voznik bistveno bolje vidi in se kasneje utruji.

Ekskluzivno za Carthago razviti Full-LED žaromet uporablja najnovejšo LED tehnologijo s še enkrat svetlejšo osvetlitvijo cestišča in njegovega robu. Osnova so računalniško podprte leče žarometov. Carthago Full-LED žaromet v enem ohišju združuje kratke luči, dolge luči, dnevne in pozicijske luči ter smernike.

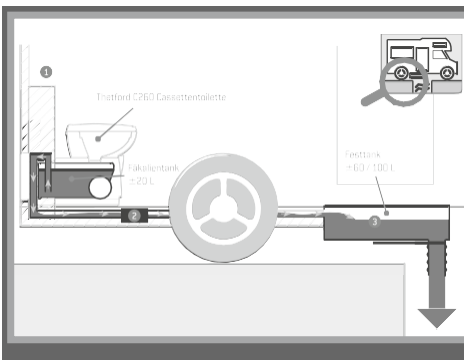

Thetfordov črpalni sistem z rezervoarjem za fekalije in WC kaseto

S črpalnim sistemom Carthago z ločenim rezervoarjem za fekalije s prostornino od 120 do 200 litrov (odvisno od modela) in 13-litrsko WC kaseto je omogočena popolna prilagodljivost in neodvisnost na potovanjih. S preprostim pritiskom na gumb vklopite kakovostno in vzdržljivo črpalko, ki prečrpa vsebino WC kasete v velik rezervoar za fekalije. Črpalka za to uporablja odpadno vodo.

Sami se odločite ali boste vsebino kasete odlili na za to predvidenih mestih ali pa jo prečrpali v rezervoar za fekalije. Črpalka za to uporablja odpadno vodo iz vašega rezervoarja.

Velik rezervoar omogoča najvišjo stopnjo neodvisnosti. Do 10 dni ste lahko na poti brez obiska sanitarne postaje (odvisno od modela).

Nasveti in informacije o dodatni opremi

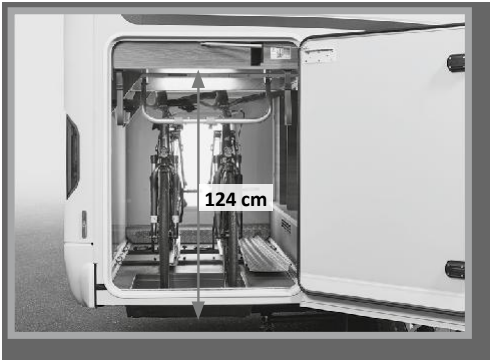

Patentiran sistem garaže za električno kolo (Pedelec), povečana višina nalaganja do 124 cm v povezavi z izvlečnim in transportnim nosilcem

Dve prednosti v avtomatih s sredinsko posteljo v spalnem delu:

1. velika in prostorna garaža za električno kolo (Pedelec) in hkrati udobno nizka in lahko dostopna sredinska postelja v spalnem delu;
2. po višini nastavljiv strop garaže pod sredinsko posteljo zahvaljujoč patentiranemu sistemu.

Rešitev: z dvigom spodnjega robu postelje in s pomočjo spuščenega dela garažnega dna je omogočen prevoz električnih koles z višino krmila do 124 cm. Izvlečni transportni nosilec omogoča preprosto nalaganje koles. S pomočjo talnega pokrova, ki pokrije spuščeni del, je garaža uporabna tudi, ko v njej ni koles.



Alarmna naprava Carthago z ultrazvočnimi senzorji in zaznavanjem uhajanja plina

Varnostna alarmna naprava Carthago vas med dopustom ščiti pred nepovabljenimi gosti in vlomilci: vsebuje nadzor notranjosti s pomočjo ultrazvočnih senzorjev kot tudi stikalo za aktivacijo in deaktivacijo. S pomočjo Reed-kontakta so pod nadzorom tudi garaža za skuter (na voznikovi in sovoznikovi strani), voznikova in vhodna vrata kot tudi lopute do skladišč (na voznikovi in sovoznikovi strani). Pokrov motorja je nadzorovan s pomočjo kontaktnega stikala na vratih. Sirena, ki se vklopi ob alarmu ali ob aktivaciji panik alarma, ki se vklopi s pomočjo ročnega upravljalnika, ima lastno oskrbo z energijo. Dodatno se s pomočjo dodatnega senzorja za uhajanje plina zazna morebitno uhajanje propana, butana in narkoznih plinov. Dodatne funkcije so tudi usmerjanje lastnega centralnega zaklepanja vozila in enojna zapora proti kraji. Alarmni sistem se aktivira oz. deaktivira preko radijskega daljinskega upravljalnika.



S strani medicinske stroke potrjena ležalna podloga »Carawinx« s kakovostno vzmetnico

Po izumu letvenega ogrodja je sistem »Carawinx« drugi revolucionarni izum s področja spalnega udobja. Inteligentna kombinacija vzmetnih elementov, stabilne prečne letve in krilca nudi odlično ležalno udobje, ki mu na trgu ni para. Krilca so narejena tako, da se s svojo prožnostjo v vseh smereh idealno prilagodijo telesu ležečega. Zahvaljujoč velikemu številu podpornih točk je telo enakomerno in ergonomično podprto, hrbtenica pa sproščena. V kombinaciji s kakovostnimi 7-conskimi vzmetnicami iz spominske pene je takšno ležišče tako rekoč povsem prilagojeno se podpora utrujenemu telesu.



Truma DuoControl CS s senzorjem trka, samodejnim preklopom in funkcijo Eis-Ex

Truma Control CS je varnostni plinski regulator za dve plinski jeklenki. Ko v primarni jeklenki zmanjka plina, naprava samodejno preklopi na polno plinsko jeklenko. Zahvaljujoč vgrajenemu senzorju trka, omogoča Truma Control CS varno uporabo plinske gnanih naprav med vožnjo. Senzor trka reagira, na primer, že v primeru prometne nesreče pri hitrosti med 15 in 20 km/h. Pretok plina se v trenutku zapre, še preden bi lahko na ceveh ali napravah nastale poškodbe. To pomeni: brezskrbno vožnjo, prijeten občutek in varnost za vse.

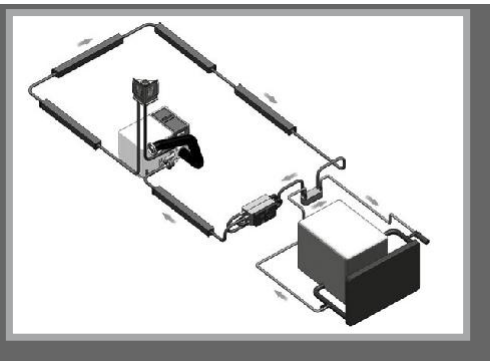

Alde izmenjevalnik toplote

Z izmenjevalnikom toplote v kombinaciji s toplovodnim ogrevanjem Alde lahko hladilni sistem osnovnega vozila uporabimo za ogrevanje bivalnega dela. Preko termostata v bivalnem delu izberemo želeno temperaturo, istočasno pa se samodejno zažene obtočna črpalka ogrevalnega sistema.

Z obtočno črpalko pod motornim pokrovom osnovnega vozila lahko sistem deluje tudi v obratni smeri, s čimer z ogrevanjem bivalnega dela ogrejemo tudi motorni prostor.

- Cene vključujejo zakonsko predpisan DDV 22 % in vse stroške do registracije vozila.
- Vozila na fotografijah so delno opremljena z dodatno opremo, ki je dobavljiva za doplačilo.
- Vgradnja nekaterih elementov dodatne opreme ni možna v vse tlorise. Vaš Carthago partner vam bo z veseljem svetoval o vseh možnosti vgradnje in tehničnih podrobnostih za izbran model.
- Za možne napake ali spremembe v ceni, konstrukciji ali opreми ne odgovarjamo. Navedba obsega dobave, izgled in storitve so oblikovane na podlagi informacij v času tiska kataloga.
- V kolikor se opisi produktov med sezono s strani dobaviteljev spremenijo, si pridružujemo pravico do dobave enakovrednih tipskih delov.
- Cena, mere in teže se lahko spremenijo. Veljaven je zakonsko določen DDV, ki velja v času dobave vozila. Vse cene so neobvezujoče priporočene cene proizvajalca. Cene se spremenijo sorazmerno s prilagoditvami cen dobaviteljev ali proizvajalca osnovnih vozil.
- Velikosti vzmetnic se lahko razlikujejo od navedenih dimenzij ležišč.
- Z vgradnjo opsijske dodatne opreme se lahko zmanjša skladišni prostor.
- Cene dodatne opreme veljajo za vgradnjo med proizvodnjo (ne kot naknadna nadgradnja). Dispozicija mora biti zaključena pred prihodom vozila v proizvodnjo! Informacijo o tem dobite pri vašem Carthago zastopniku.
- Opcija vgradnje solarnih in satelitskih sistemov je odvisna od zasedenosti strešne površine.
- Vsaka sprememba na vozilu lahko vpliva na varnost med vožnjo in prometno varnost.
- Vsaka sprememba konstrukcije vozila vodi do prenehanja garancijskih pogojev. Enako velja, v kolikor stranka izvede spremembe na lakiranih / barvanih delih vozila.
- Pridružujemo si pravico do odstopanj v strukturi in barvi opreme in predmetov, v kolikor je to posledica uporabljenih raznolikih materialov. Enako velja za tehnične spremembe na vozilu, v kolikor kakovost proizvodnje ostane enaka ali izboljšana in ne vpliva na namen uporabe.
- Občasno se lahko zgodi, da se tekstil in sedežne prevleke zaradi manj kakovostnih oblačil razbarvajo. To pomeni, da se sedežne prevleke obarvajo oz. tekstil razbarva. Za obarvanja/razbarvanja te vrste ne prevzemamo odgovornosti.
- Priporočamo uporabo dodatne opreme Carthago in vgradnjo le teh med proizvodnjo. Za poškodbe, ki so nastale zaradi produktov drugih blagovnih znamk ali zaradi nedovoljenih sprememb, Carthago ne bo prevzel odgovornosti. To velja še posebej za vgradnjo delov s strani nepooblaščenih mehaničnih delavnic. Zaradi tega naj vsa popravila in nadgradnje vozila izvajajo izključno pooblaščen Carthago-partnerji, prisegajte pri vgradnji originalnih Carthago dodatnih elementov.
- Vgrajena naprava za oskrbo z vodo v skladu z DIN 2001-2.

Opombe

Dodatne pravne in tehnične informacije o masi vozila / odstopanj mase vozila, pripravljenega za vožnjo

- 5) Specifikacija največjega dovoljenega števila sedežev se nanaša na vsakokratno maso vozila v stanju serijske proizvodnje brez dodatne opreme in določa največje možno število oseb, ki lahko sedijo med vožnjo. Število sedežev je odvisno tudi od mase in osne obremenitve. Posledično se lahko zmanjša z vgradnjo dodatne opreme (paketi opreme, dodatna oprema) ali pa se doseže le s povečano obremenitvijo vozila. Z dodatnimi odobrenimi sedeži (c-tourer le v povezavi z možnostjo povečane dovoljene obremenitve) se minimalna dovoljena obremenitev na osebo poveča za 85 kg, hkrati pa se zmanjša največja masa dodatne opreme. Podrobne informacije najdete na strani 4, pod št. 3. Z opsijskim 5. sedežem je prostor za tovor dvojnega poda nekoliko omejen, oblaženje pa ni prekrito z isto tkanino kot bivalni prostor (ne pri modelih podlog za dva).
- 6) V skladu z Izvedbeno uredbo EU št. 1230/2012 masa v stanju, pripravljenem za vožnjo, ustreza masi (neobremenjenega) vozila s tovarniško vgrajeno standardno opremo (vključno z mazivi, orodjem, kompletom za popravilo pnevmatik) in voznikom (75 kg), 90 % polnim rezervoarjem za gorivo, rezervoarjem sveže vode med vožnjo (20 l / od serije e-line 50 l) in 100 % polno aluminijasto plinsko jeklenko. Masa, ki jo je določil proizvajalec za dodatno opremo, je v bistvu odvisna od mase vozila, pripravljenega za vožnjo, in se zmanjša z vgradnjo dodatne opreme (paketi opreme, dodatna oprema). Upoštevajte, da je dejanska masa, navedena v potrdilu o skladnosti (CoC), prav tako standardna vrednost. Ker ima masa vozila, pripravljenega za vožnjo – kot del dejanske mase – zakonsko dovoljeno odstopanje $\pm 5\%$, lahko dejanska masa ustrezno odstopa od navedene nazivne vrednosti. Podrobne informacije najdete na strani 3, pod št. 2.
- 7) Pri izbiri in konfiguraciji vašega vozila ne smete preseči največje mase dodatne opreme, ki jo je določil proizvajalec. Največja masa dodatne opreme, ki jo določi proizvajalec, je namenjena temu, da se zagotovi, da je zakonsko predpisana minimalna obremenitev tudi dejansko na voljo za obremenitev vozila po dobavi vozila s strani proizvajalca.
- 9) Tehnično največja dovoljena skupna masa opisuje dovoljeno maso glede na tloris, ki jo je določil proizvajalec in ki jo lahko vaš avtomod tehta, ko je naložen (npr. 3.500 kg, 4.500 kg). Med vožnjo v nobenem primeru ne smete preseči tehnično dovoljene skupne mase vozila (npr. 3.500 kg). Podrobne informacije najdete na strani 3, pod št. 1.
- 10) Največja obremenitev prikolice je odvisna od skupne vlečne mase vozila. Vlečna zmogljivost se pri Fiatu Ducato f40 heavy zmanjša na 1.800 kg. Vlečna zmogljivost je praviloma odvisna od skupne vlečne mase: Fiat Ducato AL-KO 6.000 kg, Mercedes-Benz Sprinter AL-KO 5.880 kg. Opcija Fiat Ducato f40 heavy / Mercedes-Benz Sprinter heavy vključujeta 16-palčna jeklena platišča.
- 73) Truma DuoControl CS s senzorjem trka, samodejnim preklpom in funkcijo Eis-Ex. V osnovni konfiguraciji se pri izračunu mase vozila, pripravljenega za vožnjo, upošteva samo ena 100 % polna aluminijasta plinska jeklenka s 16,5 kg. »DuoControl CS s senzorjem trka« (samodejni preklp in funkcija Eis-Ex), ki je na voljo kot opcija ali v paketu opreme, lahko načeloma deluje tudi z eno priključeno plinsko jeklenko. Pri priključitvi in uporabi druge plinske jeklenke se preostala dovoljena obremenitev vašega vozila zmanjša za 16,5 kg, če uporabljate aluminijasto plinsko jeklenko. Jeklene plinske jeklenke so približno 5 kg težje.
- 1) Skupna dolžina vozila je razdalja med sprednjim odbijačem in zaključkom zadka vozila.
- 2) Skupna širina vozila je razdalja od zunanje stene do zunanje stene (stranski blatniki, za Fiat Ducato / Mercedes-Benz Sprinter približno: + 70 mm; za Iveco Daily približno: + 110 mm).
- 3) Ob vgradnji določene dodatne opreme se spremeni višina vozila. Višina vozil na podvožju Fiat light/heavy/dvojna os se lahko razlikuje za 50 mm.
- 4) Pri opsijskem 5. sedežu je okno bivalnega prostora na sovoznikovi strani izpuščeno (ne pri modelih XL).
- 8) PSM (parametrski posebni modul) je vmesnik med vozilom in bivalno elektroniko ter je potreben za krmiljenje pnevmatskega vzmetenja.
- 8) Otroških sedežev z zadrževalnimi sistemi ni dovoljeno nameščati na sovoznikov sedež.
- 12) Vgradnja dodatne opreme je odvisna od zasedenosti strešne površine. Višina glavne kabine se spremeni za 130 mm z opsijskim satelitskim sistemom in strešno klimatsko napravo.
- 13) Popolno pnevmatsko vzmetenje na zadnji osi s funkcijo dviga/spušcanja. Spušcanje pnevmatskega vzmetenja na zadnji osi lahko povzroči poškodbe karoserije vozila, če so zadnji nosilci hkrati iztegnjeni.
- 14) Pri modelni liniji chic c odpade serijski strešni ventilator, če je nameščena opcija klimatske naprave na strehi.
- 15) V povezavi z opsijskim 5. sedežem s 3-točkovnim varnostnim pasom pri modelih s stransko sedežno klopjo na sovoznikovi strani, v chic e-line: okno bivalnega prostora nad stransko sedežno klopjo je izpuščeno (ni izpuščeno v modelih XL).
- 15) Nožna stopalka za nastavitve mize je izpuščena pri sedežni skupini s spustno mizo na ploščo, ki jo je možno spremeniti v ležišče za spanje. Ročica za nastavitve mize je pri tem modelu pod mizo ploščo.
- 16) Opomba proizvajalca Thetford: za zagotovitev pravilne razgradnje fekalnih snovi in delovanja sistema za črpanje fekalij je pomembna uporaba higienskih dodatkov Thetford in toaletnega papirja Aqua Soft. SOG-prezračevanje stranišča »z odvajanjem zraka preko strešnega dimnika« je izpuščeno, če je izbrana opcija črpalnega sistema. Prezračevanje stranišča se izvede preko talnega ventila v kaseti na dnu vozila. Možnost stranišča Thetford s sistemom za izčrpavanje in fekalnim rezervoarjem ni mogoča v povezavi z možnostjo stranišča s keramičnim fiksnim rezervoarjem.
- 17) Centralno zaklepanje je mogoče upravljati prek radijskega oddajnika v ključu za vžig. Funkcija »coming home«: vklop osvetlitve platnene strehe/vrat voznikove kabine preko daljinskega upravljalnika v glavnem ključu, z zamikom samodejnega izklopa.
- 18) Dizajnerska barska omarica z držalom za dva kozarca za vino Carthago in dva kozarca za dolge pijače.
- 19) Pioneer medijski center z zaslonom na dotik v voznikovi kabini, brezžični Apple CarPlay / Android Auto, Bluetooth, vmesnik USB za povezovanje prenosnih naprav (nizek profil: funkcija monitorja za dodatno kamero za vzvratno vožnjo). Ni možno v povezavi s podvožjem Mercedes-Benz.
- 20) Polno pnevmatsko vzmetenje s samodejnim izravnavanjem. Skupna višina vozila se poveča za 30 mm.
- 21) Strešna površina zaradi preprečevanja neugodnih toplotnih vplivov v GFK bele barve. Površina GFK po kakovosti ne ustreza lakirani pločevini. Možne manjše barvne razlike v barvi med voznikovo kabino in glavno kabino.
- 22) Namesto strešne line Mini-Heki v predelu kuhinje.
- 23) Če je izbran satelitski sistem in dodaten LED TV z ravnim zaslonom v zadnjem delu, je možno naročiti samo satelitski sistem z TWIN (za dve TV napravi).
- 24) Platišča koles zadnje osi se vizualno ujemajo z aluminijastimi platišči sprednje osi.
- 25) Opcija dodatnega priklopa TV ni mogoča v povezavi z opcijo 710470 LED TV 24" s ploskim zaslonom, saj je ta v njej že zajet.
- 26) Carthago svet sponja in dekoracije zajema: eno ali tri dekorativne blazine (odvisno od modela), odejo iz žakarda z všitim logotipom Carthago in napenjalno rjuho prilagojeno tlorisu vozila (tipu postelje).
- 27) Opomba za modele XL: tridelna sedežna blazina, ni izvelčna.

Splošno

- 28) Povečanje NDM s 4.500 kg na 4.800 kg (AL-KO Air Premium X2, štiri posebna alu platišča s povečano nosilnostjo). Osne obremenitve: prednja os 2.250 kg / zadnja os 2.700 kg. Povečanje NDM s 4.500 kg na 4.800 kg ni mogoče v povezavi z opcijo 16 palčnih alu platišč.
- 29) Povečanje NDM s 4.500 kg na 4.800 kg (AL-KO Air Premium X4, štiri posebna alu platišča s povečano nosilnostjo). Osne obremenitve: prednja os 2.300 kg / zadnja os 2.700 kg. Povečanje NDM s 4.500 kg ni mogoče v povezavi z opcijo 16 palčnih alu platišč.
- 30) Če se obremenitev vozila poveča na 5.400 kg, znašajo osne obremenitve na sprednji/zadnji osi 2.300 kg / 2 x 1.600 kg; če se obremenitev vozila poveča na 5.500 kg, znašajo osne obremenitve 2.300 kg / 2 x 1.700 kg.
- 31) Izvedba s podvozjem 6,7t ima ojačan okvir. Povečanje NDM na 6,7 t skupne mase.
- 32) Pri izbiri 16-palčnih alu platišč se nosilnost zadnje osi poveča na 2.500 kg
- 33) Ob neugodnih pogojih je lahko potrebna ročna nastavitve klimatske naprave.
- 34) Zakonsko predpisana obvezna opcija pri varianti podvozja s 6,7 t.
- 35) Opcija alarmna naprava Carthago Security, vključno z ultrazvočnimi senzorji bivalnega dela, kontaktnimi stikali vrat in garaže, panik alarm, vklop smernikov, senzor plinov. Priznanje alarmne naprave pri zavarovalnicah je v posameznih državah različno urejeno, proizvajalec ne more zagotoviti upoštevanja naprave pri zavarovalnici
- 36) Vklj. koaksialni kabel, vtičnica za anteno, 12 V vtičnica.
- 37) Odpadejo predali v kuhinjski omarici (število odvisno od modela vozila). Mere plinske pečice v kuhinjskem bloku (mm): višina 445 x širina 445 x globina 490. Ni možno v povezavi z opcijo Tec-Tower.
- 39) Pametni TV s sprejemnikom DVB-T2 (vklj. z USB, HDMI, FullHD). LED TV z ravnim zaslonom ni povezan z anteno DVB-T. Uporablja se lahko samo prek SAT antene ali Smart TV.
- 40) Opcije fiksen rezervoar za plin in hidravlična naprava za stabilizatorje ni možno naročiti skupaj – izjema pri modelih s-plus 61 XL LE, 64 XL QB.
- 41) Zaradi varnostnega dodatka ESP je najvišja dovoljena hitrost omejena na 110 km/h.
- 42) Ob izbiri opcije garaže za e-kolesa se pri liniji chic c prostornina rezervoarja za svežo vodo spremeni na 160 l, s čimer se zmanjša nosilnosti garaže za 100 kg. Ni možno v povezavi z Alu rebrasto pločevino poda v garaži.
- 43) Opozorilo: za uporabo v lastnem omrežju (brez polnjenja) je potreben razsmernik.
- 45) Položaj: sedežna skupina (230 V, USB), zadnja nadglavna omarica v spalnem delu (230 V, USB), garaža za e-kolo (230 V).
- 46) Standardni zunanji skladiščni prostor z dvojnimi podom za vrata bivalnega dela je izpuščen, če je izbrana ta možnost (ne vpliva na modele XL)
- 47) Ojačevalec za polnjenje je vgrajen med alternator in zaganjalnik ter tudi bivalno baterijo in zagotavlja, da alternator med vožnjo ustvarja moč, dokler se baterije ne napolnijo.
- 48) V povezavi z opcijo HY4 hidravlična naprava za stabilizatorje (Fiat: HY4, Iveco: E&P) odpadejo mehanski stabilizatorji. Ni možno v povezavi z rezervnim kolesom. Možnost sistema hidravlične podporne dvigalke s samodejnim izravnavanjem.
- 49) Opcija povečanje NDM s 5.000 kg na 5.400 kg vklj. z »ACS« High Performance vzmetno nogo na prvi osi.
- 51) Multimedijski sistem (Mercedes-Benz: zaslon MBUX 10,2"; Fiat: zaslon 10,1"), povežljivost Bluetooth s pretakanjem zvoka in prostoročno telefoniranje, integracija s pametnim telefonom prek Android Auto ali Apple CarPlay, vmesnik USB za povezavo prenosnih naprav. Mercedes-Benz: mas in dimenzij vozila ni mogoče shranjevati ločeno v navigacijskem sistemu.
- 52) Prostornina rezervoarja čiste vode vključuje tudi prostornino grelnika vode.
- 53) Ob izbiri opcije »Sky Dream Comfort« je v viseče omarice voznikove kabine integriran komplet ladijskih instrumentov.
- 54) Priložena strešna antena pri varianti Mercedes-Benz ima tudi funkcijo GPS.
- 55) Opcija Litij-ionski akumulator nadomešča serijski gelski akumulator oz. akumulatorje. Stanje akumulatorjev lahko spremljate preko brezplačne aplikacije za Android in iOS.
- 56) Pri opciji asistenčnega paketa za voznika je potreben radarski senzor vgrajen v rešetko maske hladilnika.
- 57) Ojačitev prednjega vzmetenja ni mogoče v povezavi z Al-Ko »ACS« High Performance vzmetno nogo prednje osi.
- 58) Rezervno kolo ni dobavljivo v povezavi s hidravličnimi podpornimi nogicami in straniščem Thetford s sistemom prečrpavanja ter rezervoarjem za fekalije.
- 59) Opcija izvlčnega sistema s štirimi transportnimi zaboji v skladiščnem prostoru v dvojnem dnu. Ni mogoče v povezavi z opcijo 5. sedeža pri modelih 50 LE in 51 QB. Mogoče pri modelih 61 XL LE in 64 XL QB, vendar obstaja tveganje trka, če se uporabljajo hkrati.
- 61) Opcija keramičnega stranišča z rezervoarjem fekalij ni mogoča v povezavi z opcijo stranišča Thetford s črpalnim sistemom in rezervoarjem za fekalije. Priklop za čiščenje preko priklopa za vrtno cev.
- 62) Opcija ogrevanja prednjih sedežev (voznik/sovoznik) z dvostopenjskim uravnavanjem.
- 63) Opcija Truma Combi 6E ni mogoča v povezavi z opcijo toplovodnega ogrevanja Alde.
- 64) Dizajnerska barska omarica z držalom za dva kozarca za vino Carthago in dva kozarca za dolge pijače Carthago.
- 65) Zavorna pomoč v primeru nevarnosti trka samodejno sproži zaviranje v primeru trka, da prepreči ali zmanjša posledice morebitnega sekundarnega trka.
- 66) Opcija tal garaže iz rebraste aluminijaste pločevine ni mogoča v povezavi z izvedbo garaže za električno kolo (Pedelec).
- 67) Motor: 4 valji, 2.2 litra, 140 KM: 350 / 380 Nm, motor 180 KM: 380 / 450 Nm.
- 68) 8G samodejni menjalnik pri Fiat Ducato f35 možen samo v povezavi z opcijo 16 palčnih jeklenih ali alu platišč.
- 69) Nožna stopalka za nastavitve mize je izpuščena pri sedežni garnituri s spustno mizno ploščo, ki jo je možno spremeniti v ležišče za spanje. Ročica za nastavitve mize je pri tem modelu pod mizno ploščo.
- 70) Opcija motorja Iveco 21: 3,0 l, Euro VI d, 4 valji, 207 KM / 152 kW, 470 Nm, vključno
- 8-stopenjski samodejni pretvornik navora.
- 71) Opcija izvlčnega in transportnega nosilca za dve električni kolesi (Pedelec) samo v povezavi z garažo za električni kolesi (Pedelec).
- 72) Z možnostjo opustitve visokokakovostne vzmetnice za dvizžno ležišče se lahko zmanjša masa vozila. Letven okvir ostane na mestu in se lahko uporabi kot regal. Ni na voljo v povezavi z možnostjo opustitve dviznega ležišča.
- 74) Prostornina rezervoarjev pri chic e-line: kaseta 13 l in rezervoar fekalij 110 l. Prostornina rezervoarjev chic s-plus: kaseta 13 l in rezervoar fekalij 112 l. Prostornina rezervoarjev pri modelu liner-for-two: kaseta 13 l in rezervoar fekalij 60 l (pomembno: velikost skladiščnega prostora v dvojnem dnu je zmanjšana).
- 75) Opcija kombinacije hladilnika Tec-Tower s prostornino 153 l z obojestranskim odpiranjem, ločenim zamrzovalnikom in plinsko pečico. Ni možno v povezavi z opcijo plinske pečice v osnovni kuhinjski enoti.
- 76) Opcija »Sky Dream Comfort« z vencem visečih omaric nad sedežno skupino in voznikovo kabino, z velikima panoramskima oknom z okvirjem in posredno osvetlitvijo, namesto dvizne postelje.
- 77) Površina pohištva v v barvi češnje z vrati visečih omaric v dvobarvnem videzu v slonokoščeni barvi visokega sijaja.
- 78) Stilski svet linea progressiva: površina pohištva v dvobarvnem videzu zlate akacije z vrati visečih omaric v slonokoščeni barvi visokega sijaja in spodnjimi stranicami visečih omaric v mat biserno beli barvi.
- 79) Stilski svet linea nobile: pohištvo in vrata visečih omaric v odtenku Noce Fino, prednji deli v kuhinji v dvobarvnem videzu slonovine visokega sijaja in belega lotusa.
- 80) Opcija Radio/moniceverja z zaslonom na dotik v voznikovi kabini, Bluetooth in USB vmesnikom za povezavo prenosnih naprav. (nizek profil: funkcija monitorja za dodatno kamero za vzratno vožnjo).
- 81) Radio z DAB+ in CD, nadzorom preko USB, App-Connect, vklj. predpriprave za radio v predelu okrogle sedežne skupine v zadnjem delu vozila nad omarico (s samodejnim preklpom na bivalno baterijo).
- 82) Sistem vzratne kamere z enojno lečo na zadnji steni in 7 palčnim zaslonom na armaturni plošči levo od voznika.
- 83) Sistem vzratne kamere z dvojno lečo na zadnji steni in zaščitnim preklpom ter 7 palčnim zaslonom na armaturni plošči levo od voznika.
- 84) Opcija LED TV 40" vklj. z električno pomičnim izvlčnim nosilcem samo v povezavi z opcijo radio v predelu okrogle sedežne skupine.
- 85) Servisna kamera na izpustu odpadne vode s prikazom na radiu DIN z zaslonom v armaturni plošči.
- 86) LED TV 24" s ploskim zaslonom vklj. z nosilcem, zvočniki in integriranim vklopnim stikalom na TV steni v spalnici (samo v povezavi s priključnim setom).
- 87) LED TV 24" s ploskim zaslonom v zadku, vgrajen v pohištvo (samo pri opciji paket TV v spalnici).
- 88) Zvočnika v voznikovi kabini (2x) in predelu sedežne skupine (2x, liner-for-two: 4x), DVB-T2 sprejem.
- 89) Opcija z ločenimi lučmi oziroma z žarometi. Ni primerljivo s Carthago Full-LED žarometi.
- 90) Če je izbran paket, se zaradi zmanjšanja mase vozila zamenjajo ali odstranijo posamezni sestavni deli serijske konfiguracije ali paketa Basic Plus (rezervoar za gorivo 60 l / 65 l) ali odstranijo (prezračevanje stranišča SOG, komplet cevi za odpadno vodo, napeljava solarnega sistema). Zamenjava ali odstranitev posamezne opcije je upoštevana in pobotana v ceni paketa.
- 91) Opcija dodatnega toplovodnega ogrevanja tal: dodatne talne zanke v predelu dvojnega dna sedežne skupine. Pri modelu s-plus vklj. v voznikovi kabini.
- 92) Opcija stranišča Thetford C 260 s keramičnim vložkom in tristopenjskim prikazom nivoja.
- 93) Zaradi največje obremenitve sprednje osi 2,1 t je največje število sedežev 3.
- 94) Opcija 3. gel akumulatorja, skupaj: 3x 80 Ah s polnilcem 2x 16 A = 32 A.
- 95) Naročilo plinskega filtra v kombinaciji z opcijo Truma DuoControl CS je priporočljivo, saj z vgradnjo proizvajalec Truma DuoControl ne izključuje jamstva. Prav tako preprečuje okvaro plinskega regulatorja in ventilov zaradi olja ali nesnage v plinu.
- 96) Set skodelic obsega dve skodelici za kavo in dve skodelici za espresso.
- 98) Centralno zaklepanje ni na voljo za servisna vrata stranišča in prostora za plinski jeklenki.
- 99) 4-Valjni motor z 2,0 l, maks. 400 Nm.
- Pri opciji okrogle sedežne klopi v zadku in preobrazbe v spalno površino se zmanjša velikost mizne ploskve.
- 103) Paket Kuhinja / Kavni avtomat ali opcija pretvornika napetosti pri c-compactline/c-tourer možna samo v povezavi z dodatno baterijo (gel/litij).
- 104) Digitalna instrumentna plošča z barvnim zaslonom za optimalno združevanje z multimedijskim sistemom Fiat 10.1" za prikaz 3D navigacijskih zemljevidov in sistemov za pomoč vozniku.
- 105) Navedene cene so priporočene maloprodajne cene.
- 106) Do prikaza stanja akumulatorja lahko dostopate prek brezplačne aplikacije s samodejnim polnilnikom 18 A. Ni ga mogoče kombinirati z drugo litij-ionskim akumulatorjem.
- 107) SOG-prezračevanje stranišča z odvajanjem zraka preko strešnega dimnika. Za tlorise 145 RB-LE, 147 RB-LE, 148 RB-QB, SOG je ventilacija stranišča izvedena prek talnega zračnika.
- 108) Centralno zaklepanje je možno preko čipa RFID.
- 109) Za modele Mercedes-Benz na voljo samo od novembra 2024.
- 110) Paket Kuhinja / Kavni avtomat ali opcija razsmernika 1.800 W nista mogoča v povezavi s paketom električne samozadostnosti.
- 111) Opcija je priporočljiva za modele Mercedes-Benz I. Če ta opcija ni izbrana, je sovoznikov sedež v teh modelih približno 45 mm nižji od voznikovega sedeža. Ni možno v povezavi s stilskim svetom noovo.
- 112) Opcija toplovodnega ogrevanja Alde in toplotni izmenjevalnik Alde za tlorise 145 RB-LE, 147 RB-LE, 148 RB-QB 145 RB-LE na voljo od aprila 2025.



Več informacij o različnih oznakah pnevmatik:

O informacijah v tem ceniku: z izidom tega cenika vsi prejšnji ceniki postanejo neveljavni. Do sprememb lahko pride v modelskem letu po uredniškem roku tega tiskanega dokumenta, julija 2024. Proizvajalec si pridržuje pravico do strukturnih in oblikovnih sprememb, ki so potrebne, če so v interesu tehničnega napredka in smiselne za kupca, ter do sprememb zasnove opreme, razlik v barvnih kombinacijah ali posameznih barvnih odtenkih, razlik v kakovosti materialov in sprememb obsega dobave s strani proizvajalca. To velja tudi za barvne razlike pri osnovnih vozilih, če so le-te posledica sprememb, ki jih je izvedel proizvajalec osnovnega vozila. Za natančnejše informacije o stanju trenutnega izdelka ali serije se posvetujte s prodajalcem.

Informacije o obsegu dobave, videzu, zmožljivosti, merah in masah vozil (razlike v okviru tovarniških toleranc (največ +/- 5 %) so možne in dopustne) ustrezajo stanju vednosti v času oddaje dokumenta v tisk. Prosimo, upoštevajte, da so nekatera vozila opisana z dodatno opremo, za katero se zaračuna doplačilo. V nekaterih primerih so vozila predstavljena z elementi opreme, ki ne ustreza serijski proizvodni različici in tudi ni na voljo kot dodatna oprema.

Za ponatis te publikacije ali njenih izvlečkov je potrebno predhodno pisno soglasje družbe Carthago Reisemobilbau GmbH. Informacije v tej publikaciji so v skladu z nemškimi predpisi o cestnem prometu (StVO) in predpisi o izdaji dovoljenj v cestnem prometu (StVZO). Za napake in/ali tiskarske napake ne prevzemamo nikakršne odgovornosti. Vse informacije temeljijo na značilnostih nemškega trga.

Natisnjeno v Nemčiji.

© Carthago Reisemobilbau GmbH, 88326 Aulendorf Tel.:
+49(+49) 7525 / 9200-0